

Gebruiksaanwijzing

(nl)

Intelligente telefoon met handenvrij spreken, Message Waiting Indicatie (MWI), telefoonboek en headset aansluiting

tiptel 1020



tiptel

Inhoudsopgave

Inhoudsopgave	3
Veiligheidsaanwijzingen	5
Toetsbezetting	6
Bedieningselementen	8
Ingebruikneming	9
Inhoud van de verpakking	9
Montage van de telefoon standaard	9
Plaatsen van het toestel	9
Wandmontage	10
Aansluiten	10
Message Waiting Indicatie - schakelaar	12
Telefoneren.....	13
Direct kiezen	13
Kiezen met kiesvoorbereiding	13
Handenvrij kiezen	14
Gesprekken doorverbinden / Flash(R)-toets.....	15
Oproeplijsten	16
Algemeen	16
Inkomende oproepen	16
Nummerherhaling gekozen nummer	17
Namen ingeven	18
Namen met behulp van het cijfer toetsen ingeven	18
Overzicht met mogelijke tekens	18
Telefoonboek.....	19
Algemeen	19
Ingaven invoeren en opslaan	19
Bellen via het telefoonboek	20
Ingaven bewerken of wissen	21
Geheugentoetsen	22
Algemeen	22
Geheugentoets programmeren	22
Bellen via geheugentoets	23

Instellingen	24
Instel mogelijkheden	24
Instelling via het menu	25
Volume instellen	26
Message Waiting Indicatie	27
FSK - Message Waiting Indicatie	27
MWI door ompoling van de lijnspanning	27
MWI door hoge spanning	27
MWI door speciaal besignaal	27
Bijlage	29
Service	29
Garantie	29
Schoonmaken	30
CE-keuring	30
Toestel correct verwijderen	31
Probleem oplossen	32
Fabrieksinstellingen	33
Technische gegevens	34
Aanwijzingen voor Installateurs	35
Verklarende woordenlijst	36

Veiligheidsaanwijzingen

Let bij het plaatsen, het aansluiten en de bediening van het toestel op de volgende aanwijzingen:

- De aansluitkabels dient u alleen aan te sluiten op de hiervoor bestemde aansluitingen.
- Let erop, dat de aansluitkabels zorgvuldig weggewerkt worden, zodat niemand erover kan struikelen. Aangesloten kabels mogen niet overmatig geknikt, strak getrokken of mechanisch belast worden.
- Plaats en gebruik het toestel niet in de directe nabijheid van elektrische storingsbronnen.
- Sluit alleen accessoires aan die geschikt zijn voor dit toestel.
- U mag het toestel nooit zelf openen. Raak de aansluitingen nooit met scherpe of metalen voorwerpen aan.
- Reinig het toestel alleen met een zachte, vochtige doek. U mag geen schuurmiddel of chemicaliën gebruiken.
- Het toestel mag niet gebruikt of geplaatst worden in vochtige, stoffige ruimten of in aanraking komen met vloeistoffen of dampen.
- Gebruik het toestel niet op plaatsen met direct zonlicht.
- Gebruik het toestel niet in explosiegevaarlijke ruimten.
- U dient alleen de originele aansluitkabel te gebruiken..

Toetsbezetting



Navigatietoets (links): Dient voor navigatie en uitvoeren van instellingen. Opent in de ruststand de oproeplijst.



Navigatietoets (rechts): Dient voor navigatie en uitvoeren van instellingen.



Navigatietoetsen (omhoog/omlaag): Dienen voor navigatie en uitvoeren van instellingen.



Ok-toets: Dient voor de bevestiging van instelling. Start het kiezen van een ingevoerd of geselecteerd telefoonnummer.



ESC: Beëindigt een actieve functie, dient voor het sluiten van geopende menu's en het terugkeren naar de ruststand. De huidige instelling blijft behouden.



Menu: Opent het menu.



DEL: Wist de geselecteerde ingave. Wist bij invoervelden de laats ingegeven karakter.



3 sec.

DEL gedurende drie seconden ingedrukt houden: Wist volledige lijsten. Wist bij invoervelden de volledige invoer.



Plus/Min: Instellen van het volume. Tijdens het signaleren wijzigt u hiermee het volume van de beltoon. Tijdens een telefoongesprek wijzigt u hiermee het volume van de hoorn. Bij het ingeven van een telefoonnummer dienen deze toetsen om een kiespauze (P) in te voeren.



Telefoonboek: Opent het telefoonboek.



3 sec.

Telefoonboek gedurende drie seconden ingedrukt houden: Opent de invoer voor een nieuwe telefoonnummer in het telefoonboek of opent een bestaande ingave.



Cijfers: Dienen voor de invoer van cijfers en letters (namen) en voor het kiezen van telefoonnummers.

Toetsbezetting



Geheugentoetsen: Hier kunt u telefoonnummers invoeren die u direct wil kiezen.



3 sec.

Geheugentoets gedurende drie seconden ingedrukt houden: Opent de mogelijkheid om een telefoonnummer en een naam in te voeren.



Mute-toets: Schakelt tijdens een telefoongesprek de microfoon uit. In de ruststand van het apparaat kan de beltoon uit- en ingeschakeld worden (telefoon stil).



R-toets: Dient bij telefooncentrales voor het doorverbinden. Activeert speciale functies bij bepaalde netwerken.



Nummerherhaling: Als de hoorn van de telefoon is genomen, start u met deze toets de nummerherhaling van het laatst gekozen telefoonnummer. Als de hoorn op het toestel ligt, opent u met deze toets de nummerherhalings lijst.



Luidspreker: Start het kiezen van een geselecteerd of ingevoerd telefoonnummer. Schakelt de lijn met de handenvrij functie of de headset (aansluiting ) in en uit. Schakelt tijdens een gesprek met de hoorn om naar de weergave via luidspreker (handenvrij of meeluisteren)

Bedieningselementen

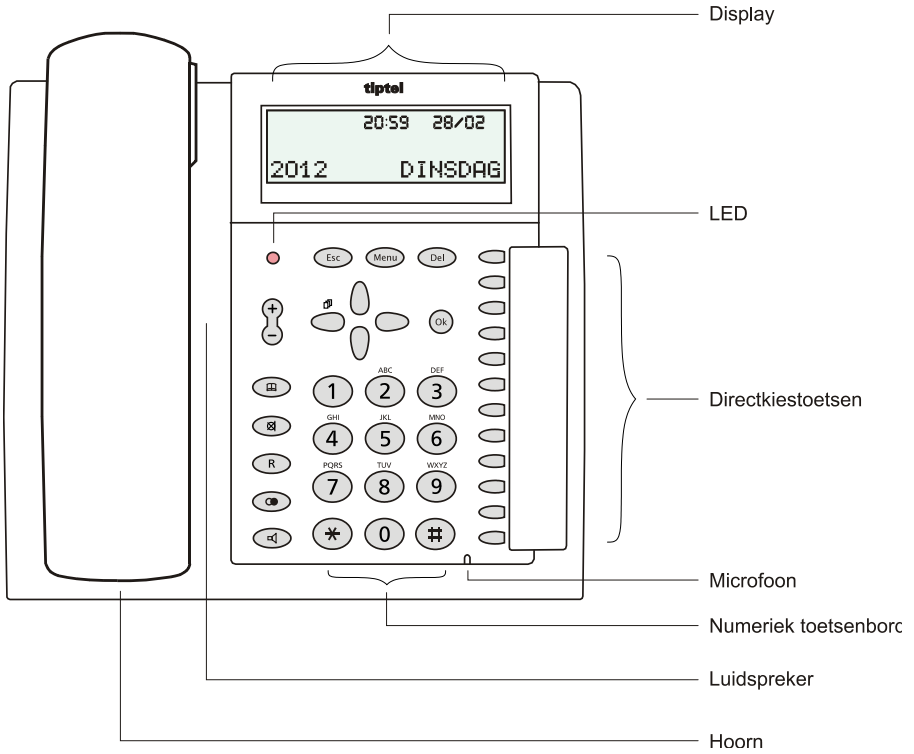

Ingebruikneming

Inhoud van de verpakking

De verpakking van uw telefoon bevat het volgende:

- Telefoon inclusief hoorn
- Krulsnoer (hoornsnoer)
- Telefoon standaard
- Telefoon aansluitkabel
- Gebruiksaanwijzing

Montage van de telefoon standaard

Plaats de meegeleverde telefoon standaard zoals afgebeeld als u de telefoon op een vlakke ondergrond, zoals een bureau, wilt gebruiken. Er zijn drie standen mogelijk die verschillende hellingshoeken van de telefoon geven. Let erop dat u de telefoon standaard goed in de telefoon plaatst.

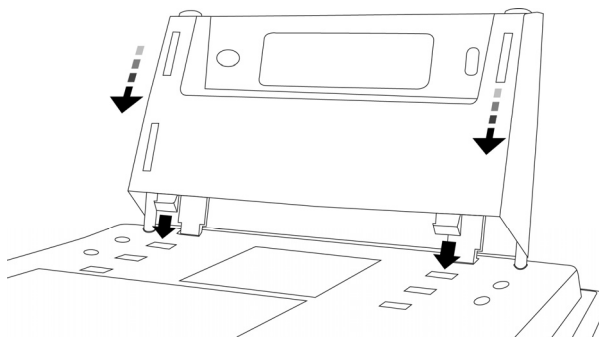

Plaatsen van het toestel

Dit apparaat is ontwikkeld voor normale gebruiksomstandigheden. Oplosmiddelen in meubellak, verzorgingsolie en lakverzorgingsmiddelen kunnen de voetjes van het apparaat aantasten. Deze aangetaste apparaatvoetjes kunnen vervolgens sporen achterlaten op uw meubilair.

Gebruik daarom, vooral bij nieuwe of pas behandelde meubelen, een stroeve ondergrond.

Wandmontage

Als u de telefoon aan de wand wilt bevestigen, dan bevestigt u de telefoon standaard zoals afgebeeld met twee schroeven op de wand (afbeelding 1).

Vervolgens bevestigt u de telefoon op de telefoon standaard (afbeelding 2).

Verwijder de hoorn ophangclip uit de telefoon, draai deze 180 graden en plaatst deze opnieuw in de telefoon (afbeelding 3).

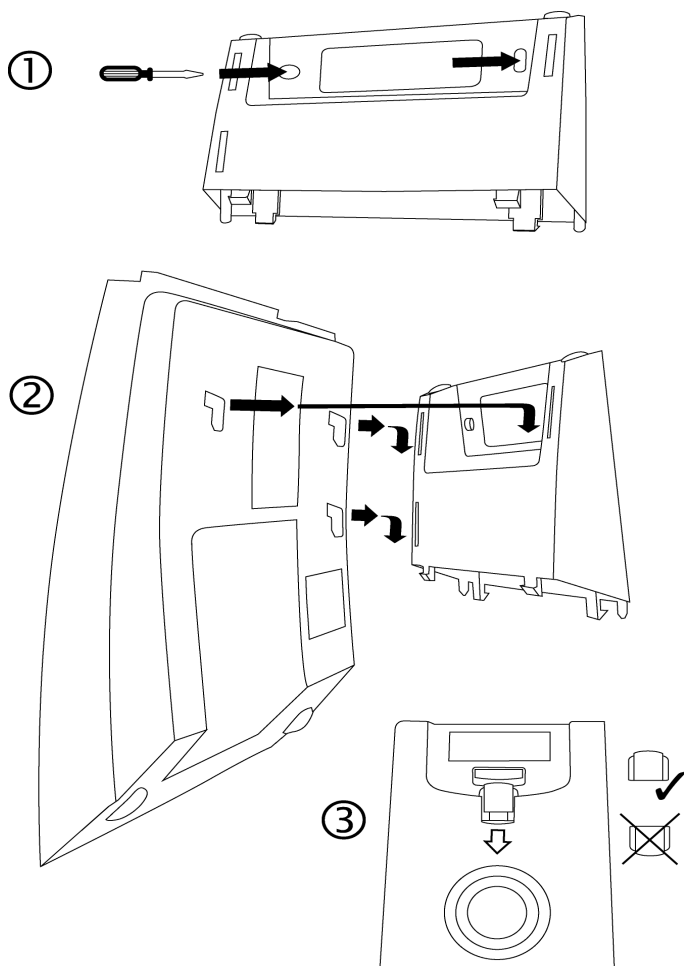

Aansluiten

Voordat u uw telefoon in gebruik kunt nemen, moet u alle noodzakelijke kabels aansluiten.

- 1 Sluit het kruisnoer met het lange uiteinde in de aansluiting met het hoornsymbool en met het korte uiteinde in de telefoonhoorn.
- 2 Sluit de telefoon aansluitkabel met de kleine stekker in de aansluiting "LINE" en met de telefoonstekker in de telefoonwandcontactdoos.
- 3 Als u een headset (accessoire) gebruikt, plaatst u de stekker in de aansluiting .

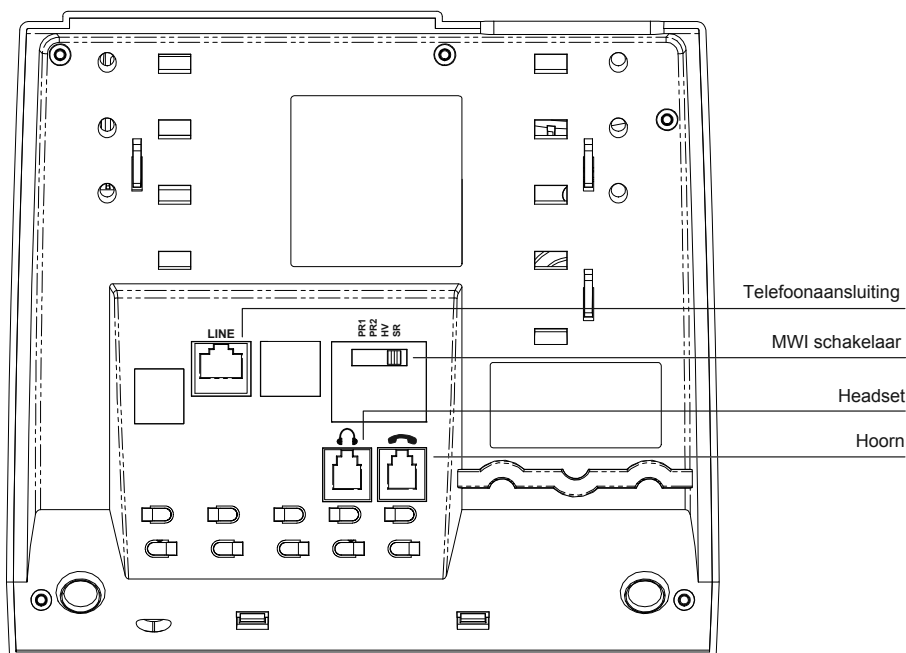

- ☞ Bij de eerste keer aansluiten van het toestel verschijnt het taalkeuzemenu. Gebruik de navigatietoetsen (omhoog/omlaag) om de gewenste taal te selecteren en bevestig deze instelling met de Ok-toets. Met ESC kunt u het menu vervolgens verlaten.

Message Waiting Indicatie - schakelaar

De MWI-schakelaar dient om te schakelen tussen de verschillende **Message Waiting** Indicatie protocollen van een telefooncentrale (zie ook pagina 27 "Message Waiting Indicatie"). Bij gebruik van de telefoon op een openbaar telefonienetwerk moet de schakelaar op stand SR worden gezet.

- SR: MWI wordt via een belsignaal puls ingeschakeld
- HV: MWI wordt via lijnspanningen van meer dan 70 V ingeschakeld
- PR1: MWI wordt via de lijnpolariteit ingeschakeld
- PR2: Zoals PR1, maar met omgekeerde polariteit

Telefoneren

Tijdens een telefoongesprek verschijnt de tijdsduur die aangeeft hoe lang de lijn bezet is. Zo behoudt u de controle over de huidige gespreksduur.

Direct kiezen

Bij de direct kiezen worden de ingevoerde cijfers direct gekozen. U kunt hierbij geen correcties meer uitvoeren.



Neem de hoorn van de telefoon en wacht tot u de kiestoon hoort.



Voer het gewenste telefoonnummer in met behulp van de cijfer toetsen.

De ingevoerde cijfers worden weergegeven en direct gekozen.



Als u het laatst gekozen telefoonnummer opnieuw wilt kiezen, drukt u op de toets voor de nummerherhaling.

Het laatst gekozen telefoonnummer wordt gekozen.



Als u de luidspreker wilt in- en uitschakelen, drukt u op de Luidspreker-toets.

De luidspreker wordt ingeschakeld. Andere personen die aanwezig zijn in de ruimte, kunnen het gesprek horen.



Druk op de mute-toets als u de microfoon wilt in- en uitschakelen.

De microfoon wordt uitgeschakeld en de mute-toets gaat branden.



Als u het gesprek wilt beëindigen, legt u de hoorn terug op het toestel.

De verbinding wordt beëindigd.

Kiezen met kiesvoorbereiding

Bij kiesvoorbereiding worden de ingevoerde cijfers niet onmiddellijk gekozen. U kunt de invoer nog corrigeren voordat het nummer wordt gekozen.



Voer het gewenste telefoonnummer in met behulp van het cijfer toetsen.

De ingevoerde cijfers worden weergegeven, maar nog niet gekozen.



Als u een onjuist cijfer hebt ingevoerd, drukt u op de DEL-toets.

Het laatste cijfer wordt gewist en u kunt verder gaan met de nieuwe invoer.



Neem de hoorn van het toestel om het ingevoerde nummer te kiezen.

De verbinding komt tot stand, u kunt nu een gesprek voeren.

Handenvrij kiezen

In plaats van met de telefoonhoorn kunt u ook met de handenvrij functie via de luidspreker een verbinding tot stand brengen of een oproep beantwoorden.



Druk op de luidspreker (dit komt overeen met de hoorn van het toestel nemen).

Op het display verschijnt rechts bovenaan een luidsprekersymbool en de Luidspreker-toets gaat branden. U hoort de kiestoon of u kunt uw gesprek voeren.



Als u van de luidspreker wilt overschakelen naar de hoorn, neemt u de hoorn van het toestel.

U kunt uw gesprek nu voortzetten via de hoorn.

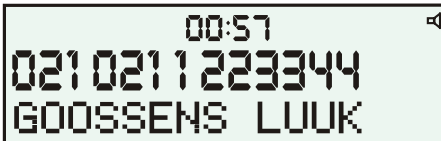

ingedrukt houden

Als u van de hoorn wilt overschakelen naar de luidspreker, houdt u de Luidspreker-toets ingedrukt en legt u de hoorn terug op het toestel.

U kunt uw gesprek nu voortzetten via de luidspreker.



Als u het gesprek wilt beëindigen, drukt u opnieuw op de Luidspreker-toets (dit komt overeen, met het terug leggen van de hoorn op het toestel).

De verbinding wordt beëindigd.

- Als u de headset in de aansluiting  plaatst, komt de handenvrij functie te vervallen. In plaats daarvan kunt u het gesprek voeren via de headset.

Gesprekken doorverbinden / Flash(R)-toets

Bij de meeste telefooncentrales kunt u gesprekken doorverbinden met behulp van de R-toets. Raadpleeg de handleiding van uw telefooncentrale of neem contact op met uw telefooncentrale leverancier.



Beantwoord de oproep door bijvoorbeeld de hoorn van het toestel te nemen.

U kunt met uw gesprekspartner spreken en aankondigen dat deze zal worden doorverbonden.



Druk op de R-toets.



Voer het nummer van de bestemming (intern toestelnummer) in met behulp van het cijfer toetsen.

De verbinding wordt tot stand gebracht.



Als de bestemming bezet is, kunt u uw gesprekspartner terughalen door opnieuw op de R-toets te drukken.

Bij sommige telefooncentrales moet u tweemaal op de R-toets drukken.



Kondig het gesprek aan of leg de hoorn terug op toestel.

Het gesprek is doorverbonden.

- Het is mogelijk dat u de Flashtijd van 100 ms (kort) naar 240 ms (lang) moet veranderen voor bepaalde functies die met een Flash (R-toets) worden geactiveerd (zie ook pagina 24 "Instellingen").

Oproelijsten

Algemeen

Uw telefoon bevat twee oproelijsten: inkomende oproepen en gekozen telefoonnummers. In elke lijst worden de laatste 50 oproepen opgeslagen, inclusief de datum en het tijdstip van elke oproep.

Als tijdens een oproep het telefoonnummer van de beller werd overgedragen, wordt dit weergegeven. Als het telefoonnummer overeenstemt met een nummer in het telefoonboek, verschijnt tevens de naam van de beller. Als er zich nieuwe, niet-aangenomen oproepen in de lijst bevinden, wordt dit in de ruststand weergegeven (NEW). De telefoonnummers in de oproelijsten kunnen worden gekozen. U kunt een ingave of de volledige lijsten wissen. U kunt de telefoonnummers eventueel in het telefoonboek opslaan.

Inkomende oproepen



Druk in de ruststand op de navigatietoets (links).

Het display geeft de meest recente oproep in de lijst weer.



Met de navigatietoetsen (omhoog/omlaag) kunt u door de oproepen bladeren.

De geselecteerde oproep verschijnt, inclusief datum en tijdstip. Nog niet bekeken oproepen worden met "NEW" weergegeven.



3 sec.

Als u de oproep in het telefoonboek wilt opslaan, houdt u de Telefoonboek-toets gedurende 3 seconden ingedrukt.

Het invoerveld voor het telefoonboek wordt geopend. Druk op de Ok-toets om uw ingave op te slaan.



Druk op DEL om de geselecteerde oproep te wissen.

De oproep wordt gewist nadat u deze heeft bevestigd.



3 sec.

Als u de volledige lijst wilt wissen, houdt u de DEL-toets gedurende drie seconden ingedrukt.

Alle oproepen worden gewist nadat u dit heeft bevestigd.



Druk op de luidspreker om een verbinding tot stand te brengen.

De verbinding komt tot stand en de handenvrij functie wordt ingeschakeld.

of



Neem de hoorn van het toestel.

De verbinding komt tot stand, u kunt nu een gesprek voeren.

Nummerherhaling gekozen nummer



Druk in de ruststand op de nummerherhaling-toets.

Het display geeft het meest recent gekozen telefoonnummer in de lijst weer.



Met de navigatietoetsen (omhoog/omlaag) kunt u door de oproepen bladeren.

De geselecteerde oproep verschijnt, inclusief datum en tijdstip van de oproep.



3 sec.

Als u het telefoonnummer in het telefoonboek wilt opslaan, houdt u de Telefoonboek-toets gedurende 3 seconden ingedrukt.

Het invoerveld voor het telefoonboek wordt geopend. Druk op de Ok-toets om uw invoer op te slaan.



Del

Druk op DEL om de geselecteerde oproep te verwijderen.

De oproep wordt gewist nadat u de heeft bevestigd.



3 sec.

Als u de volledige lijst wilt wissen, houdt u de DEL-toets gedurende twee seconden ingedrukt.

Alle oproepen worden gewist nadat u de heeft bevestigd.



Druk op de luidspreker om een verbinding tot stand te brengen.

De verbinding komt tot stand en de handenvrij functie wordt ingeschakeld.

of



Neem de hoorn van het toestel.

De verbinding komt tot stand, u kunt nu een gesprek voeren.

Namen ingeven

Namen met behulp van het cijfer toetsen ingeven

Op uw telefoon kunt u ook tekst ingeven (namen) met behulp van de cijfertoetsen. U ziet op de bedrukking van de behuizing en in de tabel "Overzicht met mogelijke tekens" welke letters met welke toetsen kunt ingeven.

Als u op een cijfertoets drukt, verschijnt het eerste teken op het display. Druk herhaaldelijk op de toets om de volgende tekens weer te geven.

Voorbeeld: u wilt een "c" ingeven. De "c" bevindt zich in de derde positie van de cijfertoets "2". U moet dus de cijfertoets "2" driemaal na elkaar indrukken.

Als u gedurende één seconde geen toets indrukt, wordt het huidige teken op het display opgeslagen en verspringt naar de volgende positie. Met de navigatietoetsen kunt u in de tekst navigeren. Als u een teken wilt verwijderen, drukt u op de DEL-toets. Als u de volledige regel wilt wissen, houdt u de DEL-toets gedurende drie seconden ingedrukt.

Overzicht met mogelijke tekens

Toets	Plaatsing van de tekens	Toets	Plaatsing van de tekens
①	.,?!1:;' " () = + - / & % [] < >	⑥	M N O 6
②	A B C 2	⑦	P Q R S 7
③	D E F 3	⑧	T U V 8
④	G H I 4	⑨	W X Y Z 9
⑤	J K L 5	①	(Spatie) 0
* (ster)	*	# (hashtag)	#

Telefoonboek

Algemeen

Met het telefoonboek beheert u de namen en telefoonnummers. U kunt maximaal 99 ingaven opslaan. Een ingave bevat een naam en een telefoonnummer. De naam dient met een letter te beginnen. Het telefoonnummer dient altijd met de netnummer beginnen, zodat de overeenkomstige naam in het telefoonboek bij een latere inkomende oproep met het telefoonnummer op het display kan worden weergegeven. Alle ingaven worden alfabetisch gesorteerd.

Ingaven invoeren en opslaan



3 sec.

Houd de Telefoonboek-toets gedurende drie seconden ingedrukt.

Op het display verschijnt het invoerveld voor een nieuwe ingave.

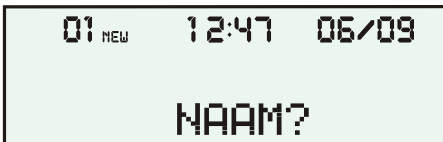

...



Voer de naam in met behulp van het cijfer toetsen (zie ook pagina 18 "Namen met behulp van het cijfer toetsen ingeven").

Hier moet u tekens invoeren, zodat de ingave later alfabetisch kan worden gesorteerd en zodat u deze kunt op zoeken.



Selecteer met behulp van de navigatietoetsen (omhoog/omlaag) het invoerveld voor het telefoonnummer.

De invoerpositie knippert.



...



Voer het telefoonnummer in met behulp van het cijfer toetsen.

Op het display worden de ingevoerde cijfers weergegeven.



Met de Plus/Min-toetsen kunt u een kiespauze van 3 seconden invoegen.

Op het display verschijnt de letter P.





U kunt een Flash ingeven met behulp van de R-toets.

Op het display verschijnt de letter F.





Als u tekens wilt verwijderen, drukt u op de DEL-toets.



Het teken wordt gewist.

- | | | |
|--|---|--|
|  3 sec. | Als u de volledige regel wilt wissen, houdt u de DEL-toets gedurende drie seconden ingedrukt. | De volledige regel wordt gewist. |
|  | Druk op de Ok-toets om de invoer te bevestigen. | De invoerpositie knippert niet langer, de invoer wordt opgeslagen. |
|  | Druk op de ESC-toets om het invoerveld te verlaten. | Op het display wordt opnieuw de ruststand weergegeven. |

Bellen via het telefoonboek

- | | | |
|---|---|--|
|  | Druk op de Telefoonboek-toets. | Het telefoonboek wordt geopend op de letter "A". |
|  ...  | Voer de beginletters in van de naam die u zoekt (bijvoorbeeld "M" voor MULDER) met behulp van het cijfer toetsen. | De eerste naam met een "M" verschijnt. |



- | | | |
|---|---|---|
|  | Met de navigatietoetsen (omhoog/omlaag) kunt u uw zoekopdracht verfijnen. | Het nummer van de ingave verschijnt bovenaan links op het display. |
|  | Druk op de luidspreker om een verbinding tot stand te brengen. | De verbinding komt tot stand en de handenvrij functie wordt ingeschakeld. |
| of | | |
|  | Neem de hoorn van het toestel. | De verbinding komt tot stand, u kunt nu een gesprek voeren. |

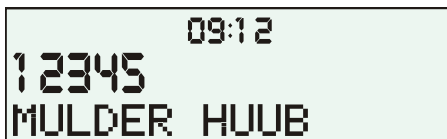



Druk op de luidspreker om het gesprek te beëindigen.

De verbinding wordt verbroken, de ruststand wordt opnieuw weergegeven op het display.

of



Leg de hoorn terug op toestel.

De verbinding wordt beëindigd.

Ingaven bewerken of wissen



Druk op de Telefoonboek-toets.

Het telefoonboek wordt geopend op de letter "A".

Zoek naar de ingave zoals beschreven in het gedeelte "Bellen via het telefoonboek".

De geselecteerde ingave wordt weergegeven.



Druk op de DEL-toets om de ingave te wissen en bevestig met de Ok-toets.

De oproep wordt gewist.



3 sec.

Als u het volledige telefoonboek wilt wissen, houdt u de DEL-toets gedurende drie seconden ingedrukt en bevestigt u met Ok.

Het volledige telefoonboek wordt gewist.



3 sec.

Houd de Telefoonboek-toets gedurende drie seconden ingedrukt, als u de ingave wilt bewerken.

De eerste letter van de naam knippert.

U kunt navigeren met de navigatie-toetsen. U kunt correcties uitvoeren met behulp van het cijfer toetsen en de DEL-toets.



Druk op de Ok-toets om de invoer te bevestigen.

De wijzigingen worden opgeslagen.

Geheugentoetsen

Algemeen

De telefoon bevat 12 (verlichte) geheugentoetsen. U kunt deze afzonderlijk programmeren. Het telefoonnummer moet altijd met de (netnummer) beginnen, zodat de overeenkomstige toets bij een inkomende oproep van het telefoonnummer optisch signaleert.

Geheugentoets programmeren



3 sec.

Houd de gewenste geheugentoets gedurende drie seconden ingedrukt.

De toets begint te knipperen en de telefoon bevindt zich in de invoermodus.



...



Voer het telefoonnummer in met behulp van het cijfer toetsen.

Op het display worden de ingevoerde cijfers weergegeven. U moet minstens één cijfer invoeren, zodat de ingave kan worden opgeslagen.



Met de Plus/Min-toetsen kunt u een kiespauze van 3 seconden invoeren.

Op het display verschijnt de letter P.



U kunt een Flash opgeven met behulp van de R-toets.

Op het display verschijnt de letter F.



Als u tekens wilt verwijderen, drukt u op de DEL-toets.

Het teken wordt gewist.



3 sec.

Als u de volledige regel wilt wissen, houdt u de DEL-toets gedurende drie seconden ingedrukt.





De volledige regel wordt gewist.



Selecteer met behulp van de navigatietoetsen (omhoog/omlaag) het invoerveld voor de naam.



De invoerpositie knippert.

Geheugentoetsen

- | | | |
|---|--|--|
|  ...  | Voer de naam in met behulp van het cijfer toetsen (zie ook pagina 18 "Namen met behulp van het cijfer toetsen ingeven"). | Hier moet u tekens invoeren. |
|  | Druk op de Ok-toets om de invoer te bevestigen. | De invoerpositie knippert niet langer, de invoer wordt opgeslagen. |
|  | Druk op de ESC-toets om het invoerveld te verlaten. | Op het display wordt opnieuw de ruststand weergegeven. |

 Als u een geheugentoets wilt wissen, programmeert u deze toets zonder telefoonnummer.

Bellen via geheugentoets

- | | | |
|---|---|--|
|  | Druk op de gewenste geheugentoets. | De luidspreker wordt ingeschakeld en de verbinding komt tot stand. U kunt het gesprek via de luidspreker voeren. |
| of | | |
|  | Neem eerst de hoorn van het toestel. | |
|  | Druk vervolgens op de gewenste geheugentoets. | De verbinding komt tot stand, u kunt nu een gesprek via de hoorn voeren. |

Instellingen

Instel mogelijkheden

- Taal** Stel hier uw taal in, zodat alle display teksten in de gewente taal verschijnen.
- LCD Contrast** Het contrast kan worden ingesteld op vijf verschillende niveaus. Op die manier kunt u het contrast optimaal instellen op basis van de lichtomstandigheden.
- Datum/Tijd** Voer hier de datum en tijd in. U moet elke instelling met Ok bevestigen. Als u dit niet doet, worden de tijd en datum niet opgeslagen.
- Buitenlijn nr.** Voer hier het buitenlijnummer voor het openbare telefonienetwerk in bij een telefooncentrale (bijvoorbeeld 0). Uw telefoon voegt dan automatisch een kiespauze in na het ingeven van het buitenlijnummer om te vermijden dat het te snel wordt gekozen.
- Bel signaal** Selecteer hier een van de zestien belsignalen.
- Bel volume** Stel hier het gewenste belvolume in. U kunt kiezen uit acht verschillende niveaus.
- Flash (R-toets)** Maak uw keuze tussen een korte en een lange Flash. Bij telefooncentrales wordt meestal de korte Flash (ongeveer 100 ms) gebruikt voor functies. In het netwerk wordt soms de lange Flash (ongeveer 240 ms) gebruikt.
- T1, T2, T3** Stel hier de tijden voor het speciale belsignaal puls van de Message Waiting Indicatie (MWI) in. Stel alle tijden in op "000" als u de functie wilt deactiveren.

Instelling via het menu



Druk op de Menu-toets wanneer de hoorn op het toestel ligt.

Op het display wordt het menu weergegeven.



Zoek met behulp van de navigatie-toetsen (links/rechts) de instelling die u wilt wijzigen.



Geef met behulp van de navigatie-toetsen (omhoog/omlaag) de gewenste instelling op.

Op het display worden de verschillende instellingen weergegeven.



Gebruik de cijfer toetsen als u het buitenlijnummer wilt invoeren.

Het ingevoerde cijfer wordt weergegeven.



Als u het buitenlijnummer wilt wissen of corrigeren, drukt u op de DEL-toets.

Telkens u op de toets drukt, wordt het laatste cijfer gewist.



Druk op de Ok-toets om de instelling op te slaan.

De instelling wordt opgeslagen en op het display wordt de volgende instellingsoptie weergegeven.

of



Druk op de ESC-toets om de instelling te annuleren.

Op het display wordt opnieuw de ruststand weergegeven.

Volume instellen

Het geluidsvolume kan worden ingesteld als de handenvrij is ingeschakeld. Als u de hoorn van het toestel heeft, wijzigt u het volume van de hoorn en tijdens een belsignalering wijzigt u het volume van het belsignaal.



Wijzig het volume met behulp van de Plus/Min-toetsen.

Op het display wordt het volumebalkje weergegeven.



Message Waiting Indicatie

Bij een ingesproken bericht in de voicemail / mailbox kan het telefoonnetwerk of de telefooncentrale een Message Waiting Indicatie naar een toestel sturen, zodat u weet dat er voor u een bericht in uw voicemail / mailbox is ingesproken. Het toestel herkent 4 varianten van MWI, om dit op het toestel via de MWI-LED te signaleren. Informeer voor de juiste variant bij uw netwerkleverancier of telefooncentrale leverancier. De juiste variant is via de MWI-schakelaar onder op het toestel in te stellen.

FSK - Message Waiting Indicatie

Het FSK signaal voor MWI van de telefooncentrale / netwerkleverancier wordt altijd waargenomen door het toestel, ongeacht de stand van de MWI-schakelaar. In het geval de telefooncentrale een FSK MWI signaal stuurt, zal de MWI-LED knippen. Dit blijft actief tot u het bericht heeft uitgeluisterd en gewist.

MWI door ompoling van de lijnspanning

Wanneer de schakelaar is ingesteld op PR1 of PR2 (**P**olarity **R**eversal) zal de MWI LED oplichten zodra de telefoonlijn verandert van polariteit.

Let op:

In het geval dat de MWI LED onbedoeld oplicht na het aansluiten van het toestel kan de stand van de MWI schakelaar gewijzigd worden naar PR2 of omgekeerd.

MWI door hoge spanning

Wanneer de schakelaar is ingesteld op HV zal de MWI LED oplichten zodra de spanning op de telefoonlijn hoger wordt dan 70V.

MWI door speciaal belseignaal

Als de schakelaar is ingesteld op SR (**S**pecial **R**ing), gaat de LED branden als de telefooncentrale een speciaal belseignaal stuurt. Dit speciale belseignaal bestaat uit drie delen T1---T2---T3. U kunt de overeenkomstige tijden voor T1---T2---T3 zelf instellen (zie ook pagina 24 "Instellingen").

T1 (eerste belseignaal duur = 0 tot 990 ms)

T2 (pauze tussen belseignalen met een duur van = 0 tot 990 ms)

T3 (tweede belseignaal duur = 0 tot 990 ms)

Wij raden u aan de instellingen te controleren met de technicus die het apparaat installeert.

Als u de MWI-weergave wilt deactiveren, drukt u op de ESC-toets of neemt u de hoorn van het toestel.

Bijlage

Service

U heeft een modern product van Tiptel gekocht, dat ontwikkeld is in Duitsland. Onze uiterst hoogwaardige technische vervaardiging garandeert u een duurzame en goede kwaliteit.

Mochten er toch problemen voordoen of heeft u vragen over de bediening van het toestel, wendt u zich dan a.u.b. tot uw dealer. Deze is tijdens de garantie-periode uw aanspreekpartner. Tiptel heeft voor technische ondersteuning van de dealers een telefoonnummer ingesteld, zodat deze u vakkundig kan adviseren.

Wanneer uw dealer u niet verder kan helpen, kunt u zich ook direct tot Tiptel wenden. Een eerste informatie krijgt u op onze hierna genoemde internetpagina's in de rubriek Support onder "FAQ – vaak gestelde vragen". De ervaren medewerkers van onze technische dienst kunt u bereiken via e-mail, fax of telefoon tijdens de openingstijden:

In Nederland	In België
www.tiptel.nl technischedienst@tiptel.nl	www.tiptel.be tech@tiptel.be
08.30 tot 17.30 uur (ma-vr)	08.30 tot 12.30 en 13.30 tot 17.00 uur (ma-vr)
Tel. 036 – 53 666 50 Telefax 036 – 53 678 81	Tel. 0903 – 99 333 (1,12 Euro/min) Telefax 02 – 714 93 34

Met vragen over de mobiele telefoon netwerk dient u zich tot uw provider te wenden.

Garantie

Dit toestel wordt geleverd met een uitgebreide garantie van 24 maanden met uitsluiting van schadevergoeding, wijzigingen of andere eisen. Met betrekking tot deze garantie geven wij gratis vervanging of reparatie van de onderdelen die door productie of materiaalfouten zijn ontstaan. Voor beschadigingen en storingen die door onjuist gebruik of transport zijn ontstaan, kunnen wij niet verantwoordelijk worden gesteld. De storingen of beschadigingen betreffende dit toestel, kunt u melden bij uw dealer. Reparaties kunnen en mogen alleen door de fabrikant worden uitgevoerd.

Bij een garantiereparatie is noch voor de vervangen onderdelen noch voor het toestel zelf, sprake van een verlenging met betrekking tot de garantie. Deze garantie is niet overdraagbaar en vervalt als het toestel wordt doorverkocht. Zij vervalt ook indien reparaties worden uitgevoerd door derden. Aanvullend zijn hier de algemeen geldende bedrijfsvoorwaarden van Tiptel van toepassing. Bij schade of storingen dient u het toestel, via uw dealer, naar ons op te sturen, inclusief een beschrijving van de schade of storing en het aankoopbewijs.

De garantie vervalt wanneer:

- het geen fabrieksfout is;
- de gebruiksaanwijzing niet is geraadpleegd (bedieningsfout);
- de aankoopbon niet overlegd kan worden en/of gewijzigd is;
- reparaties die door anderen dan Tiptel zijn verricht;
- gegevens op de herkomststicker van Tiptel zijn gewijzigd of verwijderd;
- een defect een gevolg is van externe (buiten het toestel gelegen) oorzaken, bijvoorbeeld blikseminslag, overspanning, wateroverlast of brand.

Schoonmaken

Maak de buitenkant van de behuizing alleen met een zachte, licht bevochtigde doek of een anti-statische doek schoon. Gebruik geen droge of natte doeken. Gebruik geen oplos-, poets-, of schuurmiddelen.

CE-keuring

Dit toestel is volgens de Europese richtlijnen voor het gebruik op het gsm netwerk in alle lidstaten van de EU toegelaten. Wegens technische verschillen in de afzonderlijke landen kan echter geen onbeperkte garantie voor een succesvol gebruik op elk gsm netwerk worden gegeven.

Hiermee verklaart Tiptel, dat het toestel aan alle basiseisen van de Europese richtlijn 1999/5/EG voldoet.

De conformiteit wordt door het CE-label op het apparaat bevestigd. Meer informatie over de conformiteitsverklaring kunt u vinden op het volgende internetadres:

<http://www.tiptel.nl> <http://www.tiptel.be>

Toestel correct verwijderen



Dit merkteken, dat ook op het toestel staat, duidt erop dat het toestel aan het einde van zijn gebruiksduur niet met ander huishoudelijk afval verwijderd mag worden. Om mogelijke schade aan het milieu of de menselijke gezondheid door ongecontroleerde afvalverwijdering te voorkomen, moet u dit toestel van andere soorten afval scheiden en op een verantwoorde manier recyclen. Daarmee wordt duurzaam hergebruik van materiaalbronnen bevorderd. Als u het toestel wilt verwijderen, neem dan contact op met het verkooppunt waar u het toestel hebt gekocht of met de gemeente waar u woont om te vernemen waar en hoe u dit product milieuvriendelijk kunt laten recyclen. Zakelijke gebruikers moeten contact opnemen met hun leverancier en de algemene voorwaarden van de koopovereenkomsten nalezen. Vermeng dit product voor verwijdering niet met ander bedrijfsafval.

Probleem oplossen

Stroomstoring

Bij een stroomstoring in het telefonienetwerk stopt de interne klok. Alle andere instellingen blijven behouden, zodat bij het herstellen van de stroomvoorziening de oude toestand wordt hersteld. U hoeft eventueel alleen de tijd opnieuw in te stellen.

Probeer eerst aan de hand van de onderstaande tabel de oorzaak van het probleem vast te stellen en de fout te verhelpen.

Probleem	Mogelijke oorzaak	Oplossing/aanbeveling
Geen display, geen kiestoon na het opnemen van de hoorn	Geen verbinding met de telefoonlijn	Controleer alle kabel- en stekkerverbindingen.
Display te zwak of te donker	Contrast onjuist ingesteld.	Stel het contrast in.
Geen belsignalering bij telefooncentrales	Geen oproepsignaal beschikbaar.	Controleer de programmering van de telefooncentrale.
Brom of andere storingsgeluiden in luidspreker of hoorn	Instraling van bijvoorbeeld draadloze telefoons, draadloze headsets, monitoren enzovoort.	Wijzig de locatie.
Display geeft verkeerde jaar weer, maar datum en tijd zijn correct	Datum en tijd werden toegekend via het telefoonnetwerk. Jaar wordt niet toegekend via telefoonnetwerk	Stel het jaar handmatig in.
Tijd/datum verkeerd ingesteld na een oproep	Tijd en datum worden verkeerd verzonden via het telefoonnetwerk.	Stel de tijd in uw telefooncentrale in.
MWI-LED blijft branden	Verkeerde instelling van MWI-schakelaar.	Stel de MWI-schakelaar in op SR.
Verkeerde of geen verbinding bij kiezen vanuit een telefooncentrale	Buitenlijnummer voor openbaar netwerk is niet opgegeven.	Voer het buitenlijnummer in.

Bijlage

Geen nummerweergave bij binnenkomend oproep	<ul style="list-style-type: none">- Uw netwerkleverancier of telefooncentrale ondersteunt de functie niet of de functie is niet vrijgegeven.- De beller heeft het verzenden van het telefoonnummer onderdrukt of heeft een geheim nummer.- De oproep gebeurt via een telefonienetwerk dat de weergave van telefoonnummers niet ondersteunt.	Raadpleeg uw netwerkleverancier of de fabrikant van uw telefooncentrale om te controleren of de functie mogelijk is of moet worden vrijgegeven.
---	---	---

Fabrieksinstellingen

De volgende lijst geeft de fabrieksinstellingen van uw telefoon weer. U kunt deze vooraf ingestelde instellingen afzonderlijk wijzigen.

Taal	Engels
Contrast	3
Datum	01.01
Jaar	2010
Tijd	00:00
Buitenlijnnr.	-----
Belsignaal	01
Belvolume	8
Flash	100 ms (kort)
T1	000ms
T2	000ms
T3	000ms

Technische gegevens

Afmetingen (B x H x D)	210 x 130 x 180 mm
Gewicht	720 g
Stroomopname in stand-by	$\leq 25 \mu\text{A} / 25 \text{V}$
Omgevingstemperatuur	0 – 40°C
Kiesmethode	Toon (TDK)
Flash-tijd	100 ms / 240 ms
Verlichte geheugentoetsen	12
Telefoonboek	Max. 99
Oproeplijst (inkomende oproepen)	Max 50
Oproeplijst (nummerherhaling)	Max. 50
Besignalen	16
Luidspreker handenvrij	Halfduplex
Hoorn	HAC = Geschikt voor gebruik gehoorapparaat
CLIP (weergave van telefoonnummer)	Dual-mode DTMF / FSK
Uitgebreide CLIP-functies	Naam, datum/tijd
Behoud van gegevens	Zonder batterijen
Klok	Kwartsklok
Display	Numeriek / alfanumeriek LCD-scherm met 16 tekens

Aanwijzingen voor Installateurs

Als u de speciale functies wilt gebruiken neem dan contact op met de afdeling support van Tiptel.

- Firmware versie opvragen (tiptel 1020).
- Terug zetten naar fabrieks instellingen
- Instellingen blokkeren (bv voor Hotels) zoals nummerherhaling, oproeplijst.
- PIN-code wijzigen.
- PIN-code resetten
- LCD/LED test.
- Gezondheidszorg functie: Automatische handenvrij functie bij inkomende oproep
- Automatisch programmeren (dupliceren), het kopiëren van instelling.

Alle instellingen zoals telefoonboek, snel kiestoetsen.

Tijdbesparende programmeren b.v voor hoteltelefoons.

Verklarende woordenlijst

A

Aansluiten 11

B

Bedieningselementen 8

Bellen 13

Bellen via directkiestoets 23

Bellen via het telefoonboek 20

Belsignaal 24

Belvolume 24, 25

Buitenlijnr. 24

D

Datum/Tijd 24

Demptoets 13

Directe keuze 13

Directkiestoets instellen 22

Directkiestoetsen 22

Doorverbinden 15

F

Fabrieksstand 33

Flash 24

G

Garantie 29

H

Handsfree bellen 14

Headset 11, 15

Hoornvolume 25

Hulp bij problemen 32

I

Ingebruikneming 9

Inhoud van de verpakking 9

Instellingen 24

Instellingsmenu 25

K

Krukkabel 9, 11

L

LCD Contrast 24

Luidspreker 13

M

Milieuvriendelijkheid 31

MWI-schakelaar 12

N

Naam van beller 16

Nummerherhaling 13

O

Ontvangen oproepen 16

Oproeplijsten 16

S

Service 29

Speciaal belsignaal 27

Stroomstoring 32

T

Taal instellen 24

Technische gegevens 34

Tekstinvoer 18

Telefoonaansluitkabel 9, 11

Telefoonboek 19

Telefoonhoorn 11

Telefoonhouder 9

Telefoonstilte 7

Tijden voor het speciale belsignaal.. 24

Toetsbezetting 6

V

Veiligheidsadviezen 5

Vermeldingen in het telefoonboek ... 19

Vermeldingen in het telefoonboek

wissen 21

Verpakking 9

Volume instellen 25

W

Wandmontage 10

Z

Zonecode (netnummer) 19, 22

Tiptel.com GmbH Business Solutions

Halskestraße 1

D - 40880 Ratingen

Tel.: 0900 100 – 84 78 35*

Vanity Tel.: 0900 100 – TIPTEL*

Internet: www.tiptel.de

Internationaal:

Internet: www.tiptel.com

*(1,49 euro/minuut via het Duitse vaste net van Deutsche Telekom; afwijkende prijzen voor mobiele telefonie mogelijk)

Tiptel GmbH

Ricoweg 30/B1

A - 2351 Wiener Neudorf

Tel.: 02236/677 464-0

Fax: 02236/677 464-22

E-mail: office@tiptel.at

Internet: www.tiptel.at

Tiptel AG

Bahnstrasse 46

CH - 8105 Regensdorf

Tel.: 044 - 843 13 13

Fax: 044 - 843 13 23

E-mail: tiptel@tiptel-online.ch

Internet: www.tiptel-online.ch

Tiptel B.V.

Camerastraat 2

NL – 1322 BC Almere

Telefoon: 036 – 53 666 50

Fax: 036 – 53 678 81

E-mail: info@tiptel.nl

Internet: www.tiptel.nl

Tiptel NV

Leuvensesteenweg 510 bus 4

B – 1930 Zaventem

Telefoon: 0903 99 333 (1,12 Euro / min.)

Fax: 02 714 93 34

E-mail: tech@tiptel.be

Internet: www.tiptel.be

Tiptel sarl

23, avenue René Duguay-Trouin

F – 78960 Voisins-Le-Bretonneux

Tél. : 01 / 39 44 63 30

Fax : 01 / 30 57 00 29

e-mail : support@tiptel.fr

Internet : www.tiptel.fr

