

Einleitung

Ihr tiptel 211 clip ist ein Anrufbeantworter mit hohem Funktionsumfang. Er bietet Ihnen unter anderem:

- Anzeige der Rufnummer des Anrufers im Display
- Rückruf der angezeigten Rufnummer per Tastendruck
- Zwei individuell aufnehmbare Ansagen
- Eine Festansage (Plug & Answer)
- Aufzeichnung von Wochentag und Uhrzeit zu jeder Aufzeichnung
- Gezieltes Löschen von Nachrichten
- Sprachgeführte Fernabfrage
- Tastengesteuerte Hintergrundbeleuchtung des Displays

Ansagen und Aufzeichnungen werden digital gespeichert. Bei diesem Vorgang tritt daher keinerlei mechanischer Verschleiß auf. Selbst bei einem Netzausfall bleiben Ansage und Aufzeichnungen durch eine 9V Blockbatterie (nicht im Lieferumfang) für eine bestimmte Zeit erhalten.

Inhalt

Einleitung	2
Inhalt	3
Bedienungselemente	5
Sicherheitshinweise	6
Inbetriebnahme	7
Hinweise	7
Lieferumfang	7
Aufstellen	7
Batterie einlegen	8
Netzteil anschließen	10
Telefonanschlußkabel anschließen	11
Tastenbelegung	12
Symbole der Anzeige	14
Grundeinstellungen	15
Ansagen	20
Allgemeines	20
Ansagebeispiele	21
Ansagen aufsprechen	22
Kontrolle der Ansagen	23
Ansagen löschen	23
Personal-Info/Diktat	24
Ansage von Wochentag und Uhrzeit	25
Telefonbereitschaft	26
Aufnahmekapazität	29
Restzeitanzeige	29
Gesprächsübernahme	30
Anzahl Klingelzeichen vor Gesprächsannahme	30

Inhalt

Wiedergabe und Löschen von Aufzeichnungen	31
Wiedergabe von Aufzeichnungen	31
Löschen von Aufzeichnungen	34
Direktanwahl des Anrufers	36
Anruferliste	38
Fernbedienung	40
Fern einschalten / Fern ausschalten	40
Fernabfrage von Aufzeichnungen	41
Gebührenfreie Fernvorabfrage	42
Aufzeichnung eines neuen Ansagetextes	43
Funktionen der Fernbedienung	44
Anhang	46
Service	46
Gewährleistung	47
Reinigung	49
Umweltverträglichkeit	49
Konformitätserklärung	49
CE-Zeichen	49
Hilfe bei Problemen	50
Auslieferungszustand / Reset	54
Technische Daten	55
Stichwortverzeichnis	57
Kurzbedienungsanleitung	60
Kurzbedienungsanleitung Fernbedienung	61

Bedienungselemente

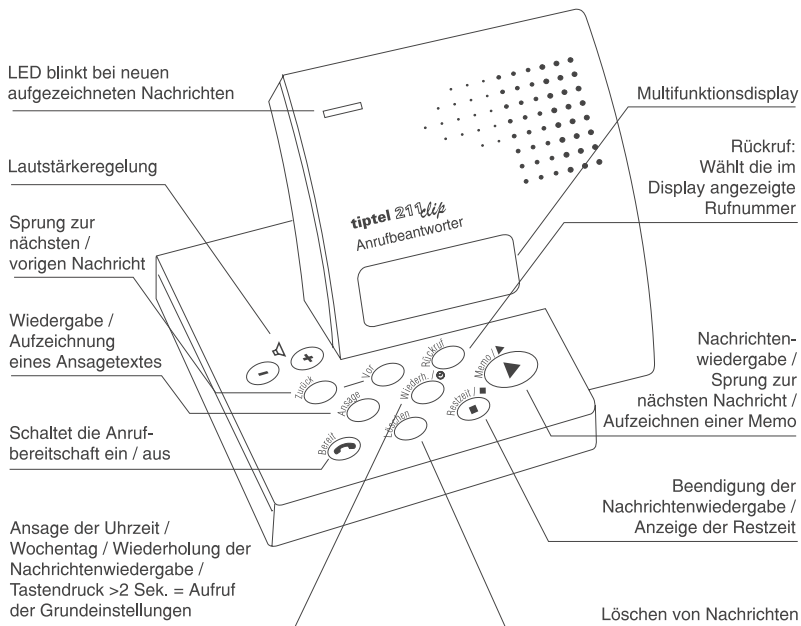

Sicherheitshinweise

Beachten Sie beim Aufstellen, Anschließen und Bedienen des tiptel 211 clip unbedingt die folgenden Hinweise:

- Schließen Sie die Anschlußkabel nur an den dafür vorgesehenen Telefonsteckdosen an.
- Verlegen Sie die Anschlußkabel unfallsicher. Angeschlossene Kabel dürfen nicht übermäßig mechanisch beansprucht werden.
- Stellen Sie das Gerät entfernt von elektrischen Störquellen auf.
- Schließen Sie nur Zubehör an, das für dieses Gerät zugelassen ist.
- Das Gerät niemals selbst öffnen. Die Steckkontakte nicht mit spitzen oder metallischen Gegenständen berühren.
- Reinigen Sie das Gerät nur mit einem weichen, feuchten Tuch. Keine Chemikalien oder Scheuermittel verwenden.
- Schützen Sie das Gerät vor Nässe, Staub, Flüssigkeiten und Dämpfen.
- Verwenden Sie das Gerät nicht an Orten mit direkter Sonneneinstrahlung.
- Benutzen Sie das Gerät nicht in explosionsgefährdeten Bereichen.
- Verwenden Sie das original tiptel Steckernetzteil und das original tiptel Telefon-Anschlußkabel.

Hinweise

Änderungen an der Bedienungsanleitung und der beschriebenen Hardware bleiben jederzeit und ohne vorherige Ankündigung vorbehalten. Die aktuelle Version der Bedienungsanleitung ist auch im Internet unter www.tiptel.de als PDF-Datei abrufbar.

Die Zusammenstellung der Texte und Abbildungen dieser Bedienungsanleitung erfolgte mit größter Sorgfalt, dennoch können Fehler nicht vollständig ausgeschlossen werden. Der Herausgeber übernimmt für fehlerhafte Angaben und deren Folgen keine Haftung.

© 2001, 2002 TIPTTEL AG Ratingen. Alle Rechte vorbehalten.

Lieferumfang

In der Verpackung Ihres tiptel 211 clip sind enthalten:

- tiptel 211 clip
- Telefonanschlußkabel
- Steckernetzteil 9V / 300mA
- Bedienungsanleitung

Aufstellen

Ihr tiptel 211 clip wurde für normale Gebrauchsbedingungen gefertigt. Lösungsmittel in Möbellacken, Pflegeöle und Lackpflegemittel können die Gerätefüße anlösen. Die so veränderten Gerätefüße können dann Spuren auf den Möbeln hinterlassen.

Verwenden Sie daher, besonders bei neuen oder frisch behandelten Möbeln, eine rutschfeste Unterlage.

Batterie einlegen

Um sicherzustellen, daß bei einem eventuellen Netzausfall Ihre gespeicherten Nachrichten nicht verloren gehen, benötigen Sie eine handelsübliche 9V Blockbatterie (nicht im Lieferumfang).

Sie können Ihren tiptel 211 clip auch ohne Batterie in Betrieb nehmen (siehe Kapitel "Netzteil anschließen").

Hinweis: Stellen Sie sicher, daß beim Einlegen bzw. beim Wechsel der Batterie weder das Netzteil noch das Telefonanschluskabel mit dem Gerät verbunden sind.

Öffnen Sie mit Hilfe eines kleinen Kreuzschraubendrehers das Batteriefach auf der Rückseite des Gehäuses, schließen Sie die Batterie an das Kabel an und legen Sie diese in das dafür vorgesehene Fach.

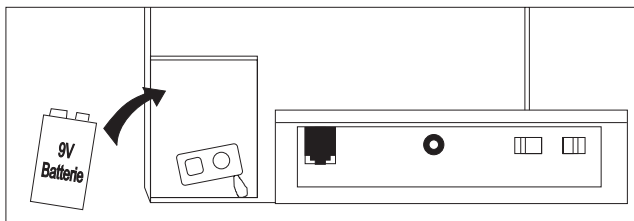

Inbetriebnahme

Verschließen Sie anschließend das Batteriefach.

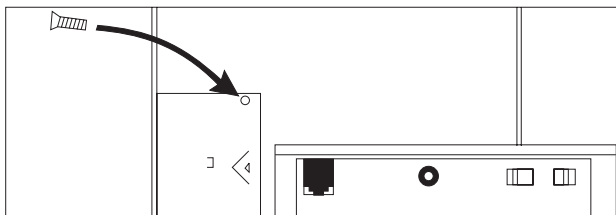

Nach korrektem Anschluß der Batterie wird im Display “NETZAUSFALL” angezeigt, sofern das Netzteil nicht angeschlossen ist.

Im Display blinkt die Zeit- und Datumsanzeige. Die Anzeige blinkt so lange, bis die korrekte Zeit eingestellt ist (siehe Kapitel “Grundeinstellungen”).



Hinweis: Bei fehlender bzw. verbrauchter Batterie erscheint im Display ein blinkendes Batteriesymbol, nachdem das Netzteil angeschlossen wurde (siehe Kapitel “Netzteil anschließen”). Wenn eine neue 9V Blockbatterie eingelegt wird, verschwindet das Batteriesymbol.

Netzteil anschließen

Den kleinen Stecker des Steckernetzteils hinten am Gerät in die Buchse "AC 9V" einstecken. Das Steckernetzteil in eine 230V-Steckdose stecken.

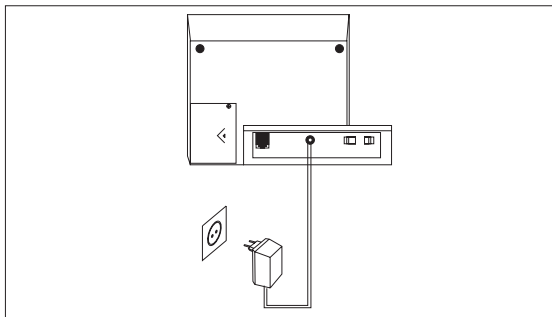

Im Display erscheint für 40 Sekunden die Anzeige "JAHR EINGEBEN". Wenn Sie innerhalb der 40 Sek. keine Einstellungen vornehmen (siehe Kapitel "Grundeinstellungen"), ertönt die Nachricht "Telefonbereitschaft ein", "Bitte Uhr stellen" und die Anzeige springt in den Normalmodus, wobei Datum und Uhrzeit blinken.



Inbetriebnahme

Hinweis: Bei fehlender bzw. verbrauchter Batterie erscheint im Display ein blinkendes Batteriesymbol. Wenn eine neue 9V Blockbatterie eingelegt wird, verschwindet das Batteriesymbol.

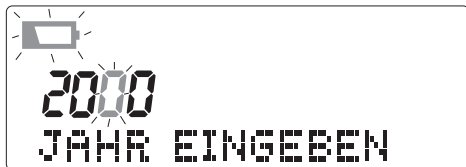

Telefonanschlußkabel anschließen

Den kleinen Stecker des Telefonanschlußkabels in die Buchse "Ext. Line" einstecken. Der größere Stecker (TAE) wird in die dafür eingerichtete TAE-Telefonsteckdose gesteckt (Kennung/Schlitz N). Haben Sie noch keine geeignete TAE-Telefonsteckdose, so wenden Sie sich bitte an die Telekom oder Ihre Telefonbaufirma.

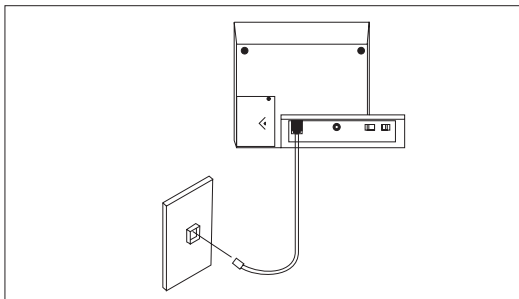

Tastenbelegung



Einstellen der Lautstärke während einer Wiedergabe

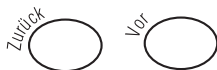

Grundzustand:

Sprung zum nächsten / vorigen Eintrag / innerhalb der Anrufliste

Wiedergabebetrieb:

Sprung zur nächsten / vorigen Nachricht / Memo während der Wiedergabe



Innerhalb der Grundeinstellungen:

Weiter zum nächsten Menüpunkt



Innerhalb der Grundeinstellungen:

Verändert die Einstellung eines Wertes



Wählt die im Display angezeigte Rufnummer



Kurzer Tastendruck:

Wiedergabe des aktuellen Ansagetextes

Langer Tastendruck:

Aufzeichnung eines neuen Ansagetextes



Kurzer Tastendruck:

Anzeige der aktuellen Uhrzeit und des Wochentags.

Während der Nachrichtenwiedergabe:

Sprung zum Anfang der Nachricht

Langer Tastendruck (> 2 Sekunden):

Aufruf der Grundeinstellungen

Tastenbelegung



Kurzer Tastendruck:

Nachrichtenwiedergabe

Kurzer Tastendruck während der Nachrichtenwiedergabe:

Sprung zur nächsten Nachricht

Taste gedrückt halten:

Aufzeichnen einer Memo



Schaltet die Anrufbereitschaft ein / aus

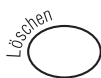

Während einer Nachrichtenwiedergabe:

Löschen der gerade abgespielten Nachricht

Grundzustand oder nach der Nachrichtenwiedergabe (2 Sek. drücken):

Löschen aller Nachrichten



Manuelle Beendigung der Nachrichtenwiedergabe

Wenn im Grundzustand diese Taste für 2 Sek. gedrückt wird, erscheint im Display kurz die Restzeit

Ans./Nur Ans.



Geräterückseite:

Auswahl zwischen "Ansgage mit Aufzeichnung" und "Nur Ansgage"



Geräterückseite:

2: Zwei Klingelzeichen bis Gesprächsannahme durch Anrufbeantworter

4: Vier Klingelzeichen bis Gesprächsannahme durch Anrufbeantworter

TS: Aktivierung der gebührenfreien Fernvorabfrage

Symbole der Anzeige



Symbol erscheint im Display, wenn keine Batterie angeschlossen ist bzw. eine angeschlossene Batterie (fast) entladen ist.



Anzeige einer aufgezeichneten Nachricht (Aufzeichnung vorhanden)

Grundeinstellungen

Nachdem das Gerät ausgepackt und angeschlossen ist, sind einige Grundeinstellungen notwendig, die im folgenden beschrieben werden.



Jahreszahl einstellen.

Halten Sie die Taste gedrückt bis ein Signalton ertönt und im Display "JAHR EINGEBEN" angezeigt wird. Die dritte Ziffer des Jahres blinkt.

Hinweis: Nach Anschluß der Versorgungsspannung werden die Grundeinstellungen sofort angezeigt. Sie haben 40 Sekunden Zeit, um mit den Einstellungen zu beginnen. In diesem Fall braucht die Taste "Wiederh. / ☺" nicht gedrückt werden.



Drücken Sie die Vor-Taste so oft, bis die dritte Ziffer des Jahres korrekt angezeigt wird.



Betätigen Sie die Zurück-Taste, um die Ziffer zu bestätigen und zur nächsten Stelle der Jahresanzeige zu gelangen.



Drücken Sie erneut die Vor-Taste, bis die vierte Ziffer des Jahres korrekt angezeigt wird.

Grundeinstellungen

Zurück



Wochentaganzeige einstellen.

Betätigen Sie die Zurück-Taste, um zur Wochentaganzeige zu gelangen. Im Display wird "TAG EINGEBEN" angezeigt.

Vor



Drücken Sie die Vor-Taste so oft, bis der Wochentag korrekt angezeigt wird.

Zurück



Datum einstellen.

Betätigen Sie die Zurück-Taste, um zum Datumsfeld zu gelangen. Im Display wird "DATUM EINGEBEN" angezeigt. Die erste Stelle blinkt.

Vor



Drücken Sie die Vor-Taste so oft, bis der korrekte Monatstag angezeigt wird.

Hinweis: Halten Sie die Taste gedrückt, um den Monatstag schneller einzustellen.

Zurück



Betätigen Sie die Zurück-Taste, um zur Monatseinstellung zu gelangen. Die erste Stelle blinkt.

Vor



Betätigen Sie die Vor-Taste, bis der Monat korrekt angezeigt wird.

Hinweis: Halten Sie die Taste gedrückt, um den Monat schneller einzustellen.

Grundeinstellungen



Uhrzeit einstellen.

Betätigen Sie die Zurück-Taste, um die Uhrzeit einzustellen. Im Display wird "UHRZEIT EINGEBEN" angezeigt.



Betätigen Sie die Vor-Taste, bis die Stundenanzeige korrekt angezeigt wird.

Hinweis: Halten Sie die Taste gedrückt, um die Stunden schneller einzustellen.



Betätigen Sie die Zurück-Taste, um zur Minuten-Einstellung zu gelangen.



Betätigen Sie die Vor-Taste, bis die Minutenanzeige korrekt angezeigt wird.

Hinweis: Halten Sie die Taste gedrückt, um die Minuten schneller einzustellen.



Amtskennziffer

Betätigen Sie die Zurück-Taste, um zum Menüpunkt "Amtskennziffer" zu gelangen. Im Display wird entsprechend "AMTSKENNZIFFER-" angezeigt.

Grundeinstellungen



Betätigen Sie die Vor-Taste, um die Amtskennziffer (0) zu aktivieren. Im Display wird "AMTSKENNZIFFER 0" angezeigt. Wenn Sie die Vor-Taste ein weiteres Mal betätigen, erscheint im Display "AMTSKENNZIFFER - ". Die Funktion ist dann wieder deaktiviert, d.h. es wird keine "0" vorgewählt.

(Gewöhnlich benötigen Sie eine Amtskennziffer, wenn das Gerät an einer Telefonanlage angeschlossen ist.)



Fernabfragecode einstellen.

Betätigen Sie die Zurück-Taste, um den Fernabfragecode einzustellen. Im Display erscheint "000", wobei die erste Ziffer blinkt.

Hinweis: Um die Fernabfrage zu aktivieren, muß der Fernabfragecode von der Grundeinstellung "000" verschieden sein!



Drücken Sie die Vor-Taste, um die erste Ziffer des Fernabfragecodes einzugeben.



Betätigen Sie die Zurück-Taste, um die erste Ziffer zu bestätigen und um zur nächsten Ziffer zu springen.

Grundeinstellungen



Drücken sie wieder die Vor-Taste, um die zweite Ziffer des Fernabfragecodes einzustellen. Wiederholen Sie den Vorgang für die dritte Ziffer.



Kontrasteinstellung

Drücken Sie anschließend Zurück, um den Fernabfragecode zu bestätigen und um letztendlich den Kontrast des Displays einzustellen. Im Display erscheint "KONTRAST EINST."



Drücken Sie die Vor-Taste so lange, bis der gewünschte Kontrast eingestellt ist. Die Anzeige ändert sich während der Einstellung.



Drücken Sie anschließend Zurück. Ihr Gerät quittiert diese Eingabe mit der Ansage "Sonntag, Null Uhr – Anrufbereitschaft ein".



Zur Übernahme der von Ihnen programmierten Einstellungen drücken Sie abschließend die Wiederholen-Taste. Zur Bestätigung werden Wochentag und Uhrzeit angesagt.

Hinweis: Sofern Ihr Netzbetreiber oder Ihre TK-Anlage zusammen mit der CLIP-Information auch die Uhrzeit überträgt, wird diese beim ersten Anruf automatisch übernommen.

Allgemeines

Ihr tiptel 211 clip unterscheidet zwischen zwei Ansagearten. Ansagen mit und ohne Aufzeichnungsmöglichkeit. Bei einer Ansage mit Aufzeichnungsmöglichkeit kann der Anrufer nach der Ansage eine Nachricht hinterlassen. Bei einer Ansage ohne Aufzeichnungsmöglichkeit (Nur Ansage) wird der Anrufer nur informiert, ohne Möglichkeit eine Nachricht zu hinterlassen. Eine Ansage kann zwischen 3 und 60 Sekunden lang sein.

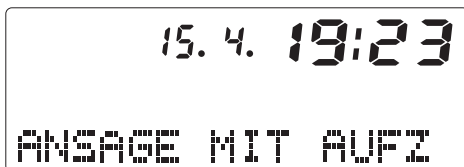

Bei der Einstellung “mit Aufzeichnung” ist bereits im Grundzustand ein Ansagetext aufgesprochen. Wenn Sie sich diesen anhören wollen, betätigen Sie kurz die Taste “Ansage”. Sie haben die Möglichkeit, diesen Ansagetext durch einen individuellen Ansagetext zu ersetzen. Um einen Ansagetext mit Aufzeichnung aufzunehmen, muß an der Rückseite des Geräts der Schiebeschalter “Ansage/Nur Ansage” in die Position “Ansage” gestellt werden. Anschließend betätigen Sie die Taste “Ansage” und halten sie so lange gedrückt, bis Sie Ihren Ansagetext zu Ende gesprochen haben. Beginnen Sie mit dem Sprechen nach dem das Gerät Sie dazu mit den Worten “Ansage mit Aufzeichnung, bitte sprechen” aufgefordert hat. Im Display wird “ANSAGE MIT AUFZ.” angezeigt. Sie sehen ferner im Display einen Timer, der Ihnen die verbleibende Zeit anzeigt, die Ihnen für Ihre Ansage zur Verfügung steht.

Ansagen

Nach Beendigung der Ansage lassen sie die Ansagetaste wieder los und es ertönt ein Signalton. Zur Kontrolle wird der von Ihnen gesprochene Text noch einmal wiedergegeben.

Hinweis: Falls Nachrichten bereits aufgenommen worden sind und Sie sprechen einen neuen Ansagetext auf, werden diese Nachrichten nicht gelöscht.

Ansagebeispiele

Ansage mit Aufzeichnungsmöglichkeit

Guten Tag, hier ist der Anschluß von Manfred Marzahn aus Ich bin zur Zeit im Außendienst unterwegs und werde ab ca. ... Uhr wieder im Büro sein. Sie können mich zwischen ... Uhr und ... Uhr auch unter der Rufnummer ... persönlich erreichen. Oder hinterlassen Sie einfach Ihren Namen und Ihre Rufnummer. Ich rufe zurück. Bitte sprechen Sie nach dem Signalton.

Ansage ohne Aufzeichnungsmöglichkeit (Nur Ansage)

Guten Tag, hier spricht Werner Lohmann, Verkaufsrepräsentant der Firma ... in Mein Büro ist wegen Krankheit (Betriebsferien usw.) vorübergehend geschlossen. Rufen Sie bitte meinen Vertreter Herrn ... in ... unter der Rufnummer ... an. Er wird Ihnen weiterhelfen. Danke für Ihren Anruf. Auf Wiederhören.

Ansagen aufsprechen

Ans./Nur Ans.



Stellen Sie den Schiebeschalter an der Rückseite des Geräts in die Position “Ansa^ge” oder “Nur Ansa^ge”.

Wenn Sie Gespräche aufzeichnen wollen, wählen Sie die Stellung “Ans.”, wenn Sie keine Gespräche aufzeichnen wollen, wählen Sie die Position “Nur Ans.”.



Taste gedrückt halten.

Bitte warten, Sie hören je nach Stellung des Schiebeschalters “Ansa^ge mit Aufzeichnung. Bitte sprechen”. bzw. “Ansa^ge ohne Aufzeichnung. Bitte sprechen”.



Ansagetaste loslassen.

Die Aufnahme ist beendet und die Ansa^ge wird zur Kontrolle wiedergegeben.

Ansagen

Kontrolle der Ansagen



Taste **kurz** drücken.

*Ansage wird
wiedergegeben.*

*Je nach Schalterstellung
wird entweder die "Ansaage
mit Aufzeichnung" oder die
"Nur Ansaage"
wiedergegeben.*



Tasten **mehrfach kurz**
drücken.

*Die laufende Ansaage wird
lauter oder leiser.*

Ansagen löschen

Sie können Ihren Ansagetext jederzeit löschen, indem Sie diesen neu aufsprechen. Verfahren Sie hierzu bitte analog der beschriebenen Vorgehensweise im Kapitel "Ansagen aufsprechen".

Personal-Info/Diktat

Persönliche Informationen (Memos) können über das eingebaute Mikrofon aufgenommen werden. Eine Memo muß eine Länge zwischen 4 und 60 Sekunden haben.



Taste gedrückt halten.

Nach der Aufforderung "Memo, bitte sprechen" und einem darauffolgenden Signalton können Sie Ihre Mitteilung aufsprechen. Die Länge der Aufzeichnung beträgt 60 Sek. Im Display erscheint der Hinweis "MEMO". Während der Aufzeichnung wird die verbleibende Zeit angezeigt.

Wenn Sie Ihre Nachricht aufgesprochen haben, lassen Sie die Taste "Memo / ►" los. Sie hören abschließend "Ende der Memo", dadurch wird Ihnen angezeigt, daß die Nachricht gespeichert ist.

Memos werden wie auch andere Nachrichten im Display im Nachrichtenzähler angezeigt und wie ein normaler Anruf abgespeichert und mit einem Zeitstempel versehen. Wenn Sie eine Memo abrufen möchten, drücken Sie auf die Taste "Memo / ►". Es werden in der zeitlichen Reihenfolge des Eingangs alle Nachrichten vorgespielt. Bei einer Memo wird zusätzlich im Display "MEMO" angezeigt.

Ansage von Wochentag und Uhrzeit

Ihr tiptel 211 clip hat eine sprechende Uhr, die Ihnen zu jeder Aufzeichnung Wochentag und Uhrzeit ansagt. Zur Kontrolle, ob Datum und Uhrzeit richtig eingestellt sind, können Sie sich beides am Gerät vorspielen lassen. Drücken Sie hierzu kurz die Taste "Wiederh. / ⌚".

Sollten Datum oder Uhrzeit nicht dem aktuellen Stand entsprechen, können Sie beides einstellen (siehe hierzu Kapitel "Grundeinstellungen").

Telefonbereitschaft

In der Telefonbereitschaft beantwortet Ihr tiptel 211 clip eingehende Anrufe nach der eingestellten Anzahl von Rufzeichen. Sie erkennen die Telefonbereitschaft daran, daß die rote LED oberhalb der Displayanzeige dauerhaft oder mit kurzen Unterbrechungen leuchtet (Blinken der LED zeigt an, daß neue, noch nicht abgehörte Nachrichten vorhanden sind). Die Bereitschaft wird durch die Taste "Bereit" ein- bzw. ausgeschaltet.

Beachten Sie, daß genügend Aufzeichnungskapazität zur Verfügung steht. Gegebenenfalls einzelne oder alle Aufzeichnungen löschen. Vergewissern Sie sich, daß Ihr Ansagetext aufgesprochen wurde.

Bei der Erstinbetriebnahme steht Ihnen für den "Ansprache mit Aufzeichnungen"-Betrieb eine voraufgesprochene Festansage zur Verfügung (plug&answer). Die Aufzeichnungskapazität beträgt ca. 30 min. Die maximale Anzahl der Aufzeichnungen beträgt 60.

Hinweis: Die verbleibende Restzeit kann angezeigt werden, indem Sie die Taste "Restzeit / ■" 2 Sekunden gedrückt halten. Das Display zeigt an "RESTZEIT: XX:XX", wobei "XX:XX" für die verbleibende Zeit in Minuten und Sekunden steht.

Telefonbereitschaft

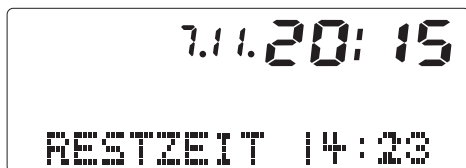

Drücken Sie "Bereit".

Wenn die rote LED leuchtet, ist die Telefonbereitschaft eingeschaltet. Außerdem hören Sie "Telefonbereitschaft ein". Solange aufgezeichnete Nachrichten nicht abgehört wurden, blinkt die LED.

Wenn die LED erlischt, ist die Telefonbereitschaft ausgeschaltet. Sie hören "Telefonbereitschaft aus". Es werden keine weiteren Anrufe beantwortet.

Wenn während eines Anrufes die Rufnummer des Anrufers übertragen wird, wechselt die Anzeige und die Rufnummer wird angezeigt.

Telefonbereitschaft



Die Lautstärke kann mit den Tasten oben links eingestellt werden.

Eingehende Nachrichten können mitgehört und die Lautstärke reguliert werden.

Das Gespräch kann jederzeit durch Abheben des Telefonhörers auch persönlich übernommen werden.

Zum Ausschalten der Telefonbereitschaft, die Taste "Bereit" erneut drücken.

Es werden keine weiteren Anrufe beantwortet. Solange aufgezeichnete Nachrichten nicht abgehört wurden, blinkt die rote LED oberhalb des Displays.

Hinweis: Ihr Gerät verfügt über eine Sprachsteuerung. Nach einer Sprachpause von 8 Sekunden schaltet das Gerät die Aufzeichnung automatisch ab.

Hinweis: Durch Betätigen der *-Taste an einem tonwahlfähigen Telefon kann der Anrufer die Ansage überspringen und sofort eine Nachricht hinterlassen.

Aufnahmekapazität

Ihr tiptel 211 clip teilt dem Anrufer mit, wenn die Aufnahmekapazität erschöpft ist. Der Anrufer hört die Mitteilung "Speicher voll". Am Gerät selbst wird durch einen Wechsel der Anzeige zwischen der normalen und der Anzeige "SPEICHER VOLL" signalisiert, daß die Aufnahmekapazität erschöpft ist.

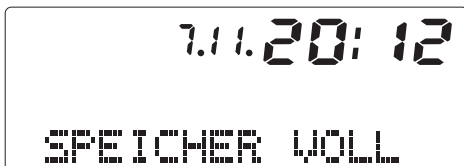

Restzeitanzeige

Wenn Sie für längere Zeit Ihre aufgezeichneten Nachrichten nicht löschen, sollten Sie sich davon überzeugen, ob noch genügend Aufzeichnungskapazität für die Telefonbereitschaft vorhanden ist.

Drücken Sie hierzu im Grundzustand 2 Sekunden die Taste "Restzeit / ■". Im Display erscheint für zwei Sekunden wie unten abgebildet die Anzeige "RESTZEIT".

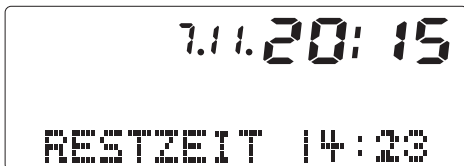

Gesprächsübernahme

Sie haben die Möglichkeit während der Entgegennahme eines Gesprächs durch Ihren tiptel 211 clip jederzeit den Anruf zu übernehmen, d.h. sowohl während des Ansagetextes als auch während der Aufzeichnung. Sie können somit entscheiden, ob Sie das Gespräch entgegennehmen möchten oder nicht. Bei Entgegennahme des Gesprächs stoppt die Aufzeichnung und wird nicht abgespeichert.

Hinweis: Der Anrufer merkt nicht, wenn Sie das Gespräch bzw. die Aufzeichnung direkt mithören. Wenn Sie die Aufzeichnung nicht mithören möchten, können Sie die Lautstärke über die Minus-Taste vermindern.

Anzahl Klingelzeichen vor Gesprächsannahme

Mit Hilfe des Schiebeschalters TS/2/4 stellen Sie ein, nach wievielen Klingelzeichen Ihr tiptel 211 clip das Gespräch annimmt.

TS 4 2



Schalter in Position 2.

Anrufbeantworter nimmt nach 2 x Klingeln das Gespräch an.

TS 4 2



Schalter in Position 4.

Anrufbeantworter nimmt nach 4 x Klingeln das Gespräch an.

TS 4 2



Schalter in Position TS.

Gebührenfreie Fernvorabfrage (siehe Kapitel Fernbedienung).

Wiedergabe und Löschen von Aufzeichnungen

Wiedergabe von Aufzeichnungen

Befinden sich auf Ihrem tiptel 211 clip neue Nachrichten, Memos oder eine Rufnummer wurde übertragen (CLIP), so blinkt die rote LED oberhalb des Displays. Im Display wird die Anzeige der neuen sowie aller Nachrichten angezeigt. Bitte beachten Sie, daß vom Zähler ebenfalls Anrufe erfaßt werden, bei denen der Anrufer keine Nachricht hinterlassen hat. Des weiteren sehen Sie zu jeder einzelnen Aufzeichnung im Display das Datum und die Uhrzeit. Bei externen Anrufen und bei Anschluß an TK-Anlagen (z.B. tiptel 31 home), welche interne Rufnummern per CLIP übertragen, sehen Sie im Display die Rufnummer des Anrufers. Hierzu muss der Anrufer die Übertragung seiner Rufnummer freigeschaltet haben. Andernfalls erscheint im Display "KEINE CLIP-INFO" oder "NR. UNTERDRUECKT". Wenn eine Memo wiedergegeben wird, erscheint im Display "MEMO". Die Anzahl der Nachrichten im Zähler signalisiert, wieviele Anrufe, Memos aufgezeichnet wurden (bis zu 60 Nachrichten oder bis zu 30 Minuten).

Hinweis: Die rote LED leuchtet, wenn das Gerät aktiviert ist. Wenn die rote LED nicht aktiv ist, wird die übertragende Rufnummer des Anrufers dennoch empfangen und angezeigt. Die Rufnummer (CLIP-Information) wird zwischen dem ersten und dem zweiten Klingelzeichen übertragen, d. h. selbst wenn der Anrufer keine Nachricht aufspricht, wird die Nummer in die Anrufliste eingetragen.

Hinweis: Wird die Anzahl von 60 Aufzeichnungen erreicht bzw. 30 Minuten Aufzeichnungszeit überschritten, so löschen Sie bitte Nachrichten, um Speicherplatz für zukünftige Aufzeichnungen frei zu machen.

Wiedergabe und Löschen von Aufzeichnungen

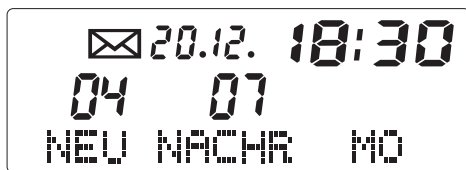

Das Symbol  erscheint nur dann, wenn Anrufer eine Nachricht hinterlassen haben. Wenn keine Nachricht hinterlassen wurde, d. h. der Anrufer hat nicht aufgesprochen, aber die Rufnummer wurde übertragen, wird im Nachrichtenzähler angezeigt, daß ein Anruf eingegangen ist.



Wiedergabe drücken.

Die Wiedergabe der neuen, noch nicht abgehörten Aufzeichnungen beginnt. In der Anzeige erscheint das Datum und die Uhrzeit der Aufzeichnung. Wenn die Rufnummer des Anrufers übertragen wurde, wird diese ebenfalls angezeigt.

Nach Abhören der letzten neuen Nachricht werden alle Nachrichten nach erneutem Tastendruck auf "Memo / ►" in der Reihenfolge des Eingangs abgespielt.

Wiedergabe und Löschen von Aufzeichnungen

Nachdem sämtliche Nachrichten abgehört worden sind, ertönt "Ende der Nachrichten" und im Display erscheint "-ENDE-".

Hinweis: Wenn keine neuen Nachrichten/Memos aufgezeichnet worden sind und Sie drücken "Memo / ►" hören Sie "Keine neuen Aufzeichnungen". Alle alten Nachrichten werden nun vorgespielt. Wenn keine Nachrichten/Memos vorhanden sind, hören Sie "Keine Aufzeichnungen".



Kurzer Druck "Vor" oder "Zurück".

Mit den Tasten "Vor" und "Zurück" kann während der Wiedergabe der Nachricht jeweils zur vorigen bzw. zur nächsten gesprungen werden.



Hinweis: Anstelle der Taste "Vor" kann auch die Taste "Memo / ►" gedrückt werden.

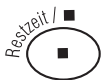

Kurzer Druck auf Stop.

Mit der Stop-Taste wird die Wiedergabe abgebrochen.



Taste "Wiederholen" drücken.

Während der Wiedergabe einer Nachricht kann diese wiederholt werden.

Löschen von Aufzeichnungen



Löschen einzelner Nachrichten.

Während der Wiedergabe einer Nachricht Taste kurz drücken. Im Display erscheint "LOESCHEN?". Drücken Sie zur Bestätigung innerhalb von 7 Sekunden erneut die Löschen-Taste. Nachdem die Nachricht gelöscht wurde, ertönt "AUFZEICHNUNG GELÖSCHT". Im Display wird die nächste Nachricht angezeigt bzw. vorgespielt.



Löschen aller Nachrichten.

Drücken Sie die Taste "Löschen", nachdem alle Nachrichten abgehört wurden. Im Display erscheint "ALLE LOESCHEN?". Drücken Sie zur Bestätigung innerhalb von 7 Sekunden erneut die Löschen-Taste. Sie hören abschließend "Aufzeichnungen gelöscht".

Wiedergabe und Löschen von Aufzeichnungen



Tasten mehrfach drücken.

Während der Nachrichtenwiedergabe kann die Lautstärke durch Drücken auf die Plus-Taste angehoben und mit der Minus-Taste verringert werden.

Hinweis: Um versehentliches Löschen zu vermeiden, zeigt Ihr tiptel 211 clip "NEUE AUFZ. VORH." an, wenn die Löschen-Taste gedrückt wird, aber die Nachrichten noch nicht abgehört wurden bzw. die Anruferliste noch nicht eingesehen wurde. Erst danach können die Aufzeichnungen gelöscht werden.

Direktanwahl des Anrufers

Ihr tiptel 211 clip verfügt über die Möglichkeit, während des Abhörens einer Nachricht - sofern die Nummer des Anrufers angezeigt wird* - diese anzuwählen.



Hinweis: Die Übertragung des Namens des Teilnehmers ist zur Zeit von den Netzbetreibern in Deutschland nicht freigeschaltet. Ihr tiptel 211 clip ist für diesen Service bereits vorbereitet.



Kurzer Druck auf die Taste "Rückruf".

*Die Rufnummer wird direkt gewählt. Zur Kontrolle hören Sie die Wählöne im Lautsprecher des 211 clip. **Der Hörer darf erst dann abgenommen werden, wenn im Display die Meldung "HOERER ABHEBEN" erscheint!***

Nach Erscheinen dieser Meldung haben sie hierzu 6 Sekunden Zeit.

*1) Setzt voraus, daß der Dienst "Rufnummernübertragung" an Ihrem Telefonanschluß oder Ihrer Telefonanlage zur Verfügung steht.

Wiedergabe und Löschen von Aufzeichnungen

Hinweis: Wenn Sie den Hörer abheben, bevor die entsprechende Meldung im Display erscheint, wird die Wahl abgebrochen und eine Verbindung kommt nicht zustande.

Die Rufnummernübertragung steht nicht immer zur Verfügung. In diesem Fall wird im Display "KEINE CLIP-INFO" angezeigt.

Anruferliste

Ihr tiptel 211 clip registriert alle eingehenden Anrufe, selbst dann, wenn der Anrufer keine Nachricht hinterlassen hat. Sämtliche Anrufe werden in der Anruferliste abgelegt.

In der oberen Zeile sehen Sie Datum und Uhrzeit des jeweiligen Anrufes. Falls eine Nachricht aufgesprochen wurde, sehen Sie außerdem ein Briefumschlagsymbol.

In der mittleren Zeile des Displays sehen Sie die Rufnummer des Anrufers. Der Anrufer muss hierzu den Service der Rufnummernübertragung freigeschaltet haben.

In der unteren Zeile des Displays können unterschiedliche Informationen stehen:

- Wenn die Rufnummernübertragung freigeschaltet wurde, kann auch der Name des Anrufers übertragen werden. Voraussetzung: Ihre Telefongesellschaft bietet den Service der Übertragung des Namens ebenfalls an.
- Wenn die Rufnummernübertragung nicht freigeschaltet wurde, sehen Sie die Anzeige "KEINE CLIP-INFO".
- Hat der Anrufer die Möglichkeit, die Rufnummernübertragung vorübergehend abzuschalten, so kann z.B. die Meldung "NR. UNTERDRUECKT" erscheinen.

Anruferliste



Drücken von “Vor” bzw. “Zurück”.

Die Liste können Sie aufrufen und durchblättern, indem Sie die Taste “Vor” oder “Zurück” betätigen. Wenn Sie am Ende der Liste angelangt sind, sehen Sie die Anzeige “ENDE DER LISTE”.



Kurzer Druck auf die Taste “Rückruf”.

*Die Rufnummer wird direkt gewählt. Zur Kontrolle hören Sie die Wähltöne im Lautsprecher des 211 clip. **Der Hörer darf erst dann abgenommen werden, wenn im Display die Meldung “HOERER ABHEBEN” erscheint!** Nach Erscheinen dieser Meldung haben sie hierzu 6 Sekunden Zeit.*

Fernbedienung

Sie können Ihren tiptel 211 clip weltweit über die Zifferntasten eines tonwahlfähigen (MFV) Telefons fernbedienen. Um die Fernbedienung durchzuführen benötigen Sie Ihren persönlichen Fernabfrage-Code. Der Fernabfrage-Code ist dreistellig und individuell einstellbar. Werksmäßig ist der Code "000" eingestellt.

Hinweis: Um die Fernabfrage zu aktivieren, muß der Code von "000" verschieden sein. Um den Fernabfrage-Code einzustellen, gehen Sie bitte wie im Kapitel "Grundeinstellungen" beschrieben vor.

Ferneinschalten / Fernausschalten

Falls Sie vergessen haben sollten ihr Gerät einzuschalten, haben Sie die Möglichkeit Ihren tiptel 211 clip auch ferneinzuschalten. Hierzu müssen Sie Ihre Rufnummer wählen. Das Gerät wird sich nach zehn Klingelzeichen mit einem langen Signalton melden. Sie haben jetzt 5 Sekunden Zeit Ihren dreistelligen Fernabfrage-Code einzugeben. Nach korrekter Eingabe hören Sie "Telefonbereitschaft ein". Anschließend hören Sie den Ansagetext. Das Gerät ist nun eingeschaltet und Sie können auflegen.

Wenn Sie den Anrufbeantworter aus der Ferne ausschalten möchten, wählen Sie Ihre Rufnummer. Sobald sich Ihr tiptel 211 clip mit dem Ansagetext meldet, können Sie unverzüglich Ihren Fernabfragecode eingeben. Sollte jedoch innerhalb von 4 Sekunden nach Beendigung der Ansage keine Eingabe erfolgen, schaltet das Gerät ab. Falls Nachrichten von Ihrem Anrufbeantworter aufgezeichnet worden sind, werden Ihnen diese in der Reihenfolge des Eingangs, versehen mit Wochentag und Zeitstempel wiedergegeben. Nachdem alle Nachrichten vorgespielt worden sind, hören Sie die Meldung "Ende der Aufzeichnungen". Betätigen Sie innerhalb von 10 Sekunden die Taste "5", wird Ihr Anrufbeantworter ausgeschaltet. Als Quittierung ertönt die Ansage "Telefonbereitschaft aus".

Fernabfrage von Aufzeichnungen

Wenn Sie eingegangene Aufzeichnungen aus der Ferne abhören möchten, wählen Sie Ihre Rufnummer. Sobald sich Ihr tiptel 211 clip mit dem Ansagetext meldet, können Sie unverzüglich Ihren Fernabfragecode eingeben. Sollte jedoch innerhalb von 4 Sekunden nach Beendigung der Ansage keine Eingabe erfolgen, schaltet das Gerät ab. Nach Eingabe des Codes sagt Ihnen das Gerät, ob und wieviel Nachrichten aufgezeichnet worden sind (Beispiel: „keine neuen Aufzeichnungen“, „eine neue Aufzeichnung“, „drei neue Aufzeichnungen“ usw.). Anschließend werden etwaige Aufzeichnungen in der Reihenfolge des Eingangs, versehen mit Wochentag und Zeitstempel, wiedergegeben.

Nachdem alle Nachrichten vorgespielt worden sind, hören Sie die Meldung „Ende der Aufzeichnungen“. Nach dieser Meldung verbleiben Ihnen noch 10 Sekunden für weitere Eingaben. Nach 10 Sekunden ohne Eingabe weiterer Befehle wird die Leitung unterbrochen.

Während der Wiedergabe können Sie durch Betätigen der Ziffer 7 zum Anfang der gerade wiedergegebenen Nachricht zurückspringen. Weitere Funktionen entnehmen Sie bitte dem Kapitel „Funktionen der Fernbedienung“.

Gebührenfreie Fernvorabfrage

Sie können Ihren tiptel 211 clip so einstellen, daß das Gerät bereits nach dem zweiten Rufzeichen den Ruf annimmt, wenn neue Nachrichten aufgesprochen worden sind. Sind dagegen keine neuen Aufzeichnungen eingegangen, so vergehen vier Rufzeichen bis das Gerät den Ruf annimmt. Stellen Sie hierzu an der Rückseite des Gerätes den Schiebeshalter TS/2/4 in die Stellung TS.

Wenn Sie nun zu Hause anrufen, um Ihren Anrufbeantworter auf Nachrichten zu überprüfen, achten Sie auf die Anzahl der Klingelzeichen. Wenn das Telefon mehr als 2x klingelt, wissen Sie, dass keine Nachrichten aufgezeichnet wurden. Legen Sie also nach dem 3. Klingelton wieder auf, bevor Ihr tiptel 211 clip das Gespräch entgegennimmt. Somit sparen Sie die Kosten für das Gespräch.

Wenn sich Ihr Anrufbeantworter nach dem 2. Klingelton meldet, wissen Sie, dass Nachrichten aufgezeichnet worden sind. Um die Nachrichten abzuhören, siehe Kapitel "Funktionen der Fernbedienung".

Aufzeichnung eines neuen Ansagetextes

Wenn Sie einen neuen Ansagetext aus der Ferne aufsprechen wollen, wählen Sie Ihre Rufnummer, warten den Beginn der Ansage ab und geben den Fernabfrage-Code ein.

Das Gerät informiert Sie, wieviele neue Aufzeichnungen aufgezeichnet worden sind, z.B. "vier neue Aufzeichnungen". Nach Wiedergabe aller Aufzeichnungen können Sie einen neuen Ansagetext aufsprechen.

Drücken Sie hierzu bitte die Zifferntaste "6". Sie hören "Ansage mit Aufzeichnung. Bitte sprechen", bzw. "Ansage ohne Aufzeichnung. Bitte sprechen", je nachdem welche Schalterposition (Ans. / Nur Ans.) Sie an der Rückseite des Geräts gewählt haben. Nach dieser Meldung haben Sie bis zu 60 Sekunden Zeit eine neue Ansage aufzuzeichnen. Die alte Ansage wird dadurch gelöscht. Um den Ansagetext zu beenden, drücken Sie nochmals die Ziffer "6". Sie hören einen Signalton. Anschließend wird Ihnen zur Kontrolle der Ansagetext nochmals vorgespielt. Der Signalton ertönt automatisch, wenn die Aufzeichnung 60 Sekunden überschreitet.

Funktionen der Fernbedienung

Während bzw. nach der Wiedergabe stehen Ihnen folgende Funktionen zur Verfügung:



Ziffertaste 5 betätigen.

Schaltet Anrufbereitschaft aus; Sie hören "Telefonbereitschaft aus".



Ziffertaste 6 betätigen.

Aufzeichnung eines neuen Ansagetextes. Sie hören "Ansage mit Aufzeichnung, bitte sprechen" bzw. "Ansage ohne Aufzeichnung, bitte sprechen". Nach Beendigung der Aufsprache drücken Sie nochmals Ziffer 6. Zur Kontrolle wird Ihnen die neue Ansage vorgespielt.



Ziffertaste 7 betätigen.

Während der Wiedergabe: Wiederholung der gerade gehörten Aufzeichnung.



Ziffertaste 7 betätigen.

Wiederholen aller Aufzeichnungen (nur möglich nach dem Abhören aller Aufzeichnungen).

Fernbedienung



Ziffertaste 7 mehrfach betätigen.

Während der Wiedergabe: Sprung zur jeweils vorigen Aufzeichnung.



Ziffertaste 9 betätigen.

Während der Wiedergabe: Sprung zur nächsten Aufzeichnung.



Ziffertaste 0 betätigen.

Während der Wiedergabe: Löschen der gerade wiedergegebenen Aufzeichnung. Sie hören "Aufzeichnung gelöscht".



Ziffertaste 0 betätigen.

Löschen aller Aufzeichnungen (nur möglich nach dem Abhören aller Aufzeichnungen). Sie hören "Aufzeichnungen gelöscht".



Ziffertaste # betätigen.

Stoppt die Wiedergabe der Aufzeichnungen.

Service

Sollten einmal Probleme auftreten oder haben Sie Fragen zur Bedienung des Gerätes, wenden Sie sich bitte an Ihren Fachhändler. Dieser ist innerhalb der Gewährleistungszeit Ihr Ansprechpartner. Die TIPTEL AG hat für den technischen Support des Fachhandels eine spezielle Rufnummer eingerichtet, so dass dieser Sie qualifiziert beraten kann.

Sollte Ihnen Ihr Händler nicht weiterhelfen, können Sie sich auch direkt an die TIPTEL AG wenden. Erste Informationen erhalten Sie auf unseren unten genannten Internetseiten in der Rubrik Support unter "FAQ - Häufig gestellte Fragen". Außerdem erreichen Sie die erfahrenen Mitarbeiter unseres technischen Supports auch per eMail, Fax oder telefonisch während der angegebenen Zeiten:

In Deutschland

www.tiptel.de
support@tiptel.de
08.00 bis 18.00 Uhr (Mo-Fr)
Telefon 018 05 - 84 78 35 *
Vanity Tel. 018 05 - TIPTEL*
Telefax 018 05 - 84 78 49 *

* 0,12 € pro Minute

In Österreich

www.tiptel.at
tiptel.service@aon.at
8 - 17 h (Mo-Do), Fr bis 14 h
Telefon 0900 940 945
Telefax 01 / 616 78 71 - 21

In der Schweiz

www.tiptel-online.ch
service@tiptel-online.ch
08.00 bis 17.00 Uhr (Mo-Fr)
Telefon 01 / 843 13 13
Telefax 01 / 884 01 84

Fragen zum Telefonanschluss richten Sie bitte an Ihren Netzbetreiber.

Gewährleistung

Ihre Ansprechstelle für Leistungen aus Gewährleistungsverpflichtungen ist der Fachhändler, bei dem Sie das Gerät erworben haben.

Die TIPTEL AG leistet für Material und Herstellung des Telekommunikationsendgerätes eine Gewährleistung von 2 Jahren ab der Übergabe.

Dem Käufer steht im Mangelfall zunächst nur das Recht auf Nacherfüllung zu. Die Nacherfüllung beinhaltet entweder die Nachbesserung oder die Lieferung eines Ersatzproduktes. Ausgetauschte Geräte oder Teile gehen in das Eigentum des Händlers über.

Bei Fehlschlägen der Nacherfüllung kann der Käufer entweder Minderung des Kaufpreises verlangen oder von dem Vertrag zurücktreten.

Der Käufer hat festgestellte Mängel dem Händler unverzüglich mitzuteilen. Der Nachweis des Gewährleistungsanspruchs ist durch eine ordnungsgemäße Kaufbestätigung (Kaufbeleg, ggf. Rechnung) zu erbringen.

Der Gewährleistungsanspruch erlischt, wenn durch den Käufer oder nicht autorisierte Dritte in das Gerät eingegriffen wird. Schäden, die durch unsachgemäße Behandlung, Bedienung, Aufbewahrung, sowie durch höhere Gewalt oder sonstige äußere Einflüsse entstehen, fallen nicht unter die Gewährleistung.

Die Gewährleistung umfasst keine Verbrauchsmaterialien (z. B. Batterien) und Mängel, die den Wert oder die Gebrauchstauglichkeit nur unerheblich beeinträchtigen.

Durch Transport entstandene Schäden sind bei dem Versandunternehmen geltend zu machen.

Hinweis zur Abwicklung:

Instandsetzungen erfolgen grundsätzlich nur im TIPTEL-Service. Durch unseren 48-Stunden-Instandsetzungsservice erhalten Sie ein Reparaturgerät oder Austauschgerät in der Regel nach 2 Arbeitstagen zuzüglich der üblichen Versandlaufzeiten zurück. Durch eine Gewährleistungsreparatur tritt weder für die ersetzten Teile noch für das Gerät eine Verlängerung der Gewährleistungszeit ein. Diese Gewährleistung ist nicht übertragbar und erlischt, wenn das Gerät in zweite Hand übergeht. Sie erlischt ebenfalls, wenn an dem Gerät von fremder Hand Eingriffe vorgenommen, oder die am Gerät befindliche Seriennummer entfernt oder unleserlich gemacht wurde. Das Gerät ist mit einem Gewährleistungssiegel versehen. Bitte achten Sie darauf, dass dieses nicht beschädigt wird, da sonst Ihr Gewährleistungsanspruch ebenfalls erlischt.

Ergänzend gelten die allgemeinen Geschäftsbedingungen der TIPTEL AG, die für einen Händler Vertragsbestandteil sind. Bei einer Beanstandung ist das defekte Produkt mit einer Fehlerbeschreibung und dem Kaufbeleg an folgende Anschrift einzusenden:

In Deutschland

TIPTEL AG
Service
Halskestraße 1
40880 Ratingen

In Österreich

Tiptel GmbH
Service
Tenschertstraße 8
1230 Wien

In der Schweiz

Tiptel AG
Service
Bahnstrasse 46
8105 Regensdorf

Im Garantiefall erfolgt der Rückversand auf Kosten der TIPTEL AG.

Reinigung

Reinigen Sie das Gerät nur mit einem weichen, leicht feuchten Tuch oder einem Antistatiktuch. Vermeiden Sie trockene oder nasse Tücher. Vermeiden Sie den Einsatz von Lösungs-, Putz- oder Scheuermitteln.

Umweltverträglichkeit

Bei bestimmungsgemäßem Gebrauch kann kein Kontakt zu gesundheitsgefährdenden Stoffen entstehen.

Konformitätserklärung

Hiermit erklärt die TIPTEL AG, dass das Gerät alle grundlegenden Anforderungen der europäischen Richtlinie 1999/5/EG erfüllt.

Weitere Details zur Konformitätserklärung finden Sie unter folgender Internet-Adresse:

<http://www.tiptel.de>

CE-Zeichen

Dieses Gerät erfüllt die Anforderung der EU-Richtlinie: Richtlinie über Funkanlagen und Telekommunikationsendeinrichtungen und die gegenseitige Anerkennung ihrer Konformität. Die Konformität mit der o.a. Richtlinie wird durch das CE-Zeichen auf dem Gerät bestätigt.

Hilfe bei Problemen

Problem	Mögliche Ursache	Abhilfe/Empfehlung
Keine Beantwortung	Steckernetzteil kein Kontakt oder keine/lose Verbindung zur Buchse an Rückseite des Geräts.	Alle Kabel und Steckverbindungen prüfen. Eventuell andere Steckdose ausprobieren.
	Falsches Anschlusskabel, Anschlussdosen falsch verdrahtet.	Nur Originalkabel verwenden, Anschlussdosen überprüfen (evtl. Fachmann hinzuziehen).
	Telefonbereitschaft ist aus.	Überprüfen, ob rote LED leuchtet. "Bereit"-Taste drücken, um Anrufbereitschaft zu aktivieren.
Keine Aufzeichnung von Nachrichten	Schalter steht auf "Nur Ans."	Schalter auf "Ans." stellen.

Anhang

Problem	Mögliche Ursache	Abhilfe/Empfehlung
Kein Ton	Lautstärke auf Null	Lautstärke einstellen.
Brummen oder sonstige Störungen bei der Wiedergabe	Einstrahlung von z. B. Schnurlostelefon, Monitor usw.	Aufstellungsort ändern.
Falsche oder keine Verbindung bei der Wahl aus Telefon-Anlage.	Die Amtskennziffer für das öffentliche Netz ist nicht eingegeben.	Programmierung der Telefon-Anlage überprüfen. In den Grundeinstellungen die AMTSKENN-ZIFFER "0" aktivieren.
Keine Rufnummernanzeige bei einem Anruf	Ihr Netzanbieter bzw. Ihre Telefon-Anlage unterstützt die Funktion nicht oder die Funktion ist nicht freigeschaltet. Der Anrufer hat die Aussendung der Rufnummer unterdrückt oder hat eine Geheimnummer. Der Anruf kommt von einem öffentlichen Fernsprecher. Der Anruf erfolgte über ein Telefonnetz, das die Rufnummernübermittlung nicht unterstützt.	Informieren Sie sich bei Ihrem Netzanbieter bzw. Telefon-Anlagenhersteller, ob die Funktion möglich ist oder freigeschaltet werden muß.

Anhang

Problem	Mögliche Ursache	Abhilfe/Empfehlung
Keine Fernbedienung möglich.	Telefonbereitschaft ist aus.	Überprüfen, ob Anrufbereitschaft eingeschaltet ist
	Fernabfrage-Code falsch eingegeben.	Der Fernabfrage-Code muß während der Wiedergabe des Ansagetextes eingegeben werden. Drücken und Halten jeder Taste für 2 Sek.
Nach einem Stromausfall sind alle Ansagen und Aufzeichnungen gelöscht. Gerät zeigt Funktionsstörungen.	Die 9V Batterie wurde nicht eingelegt oder ist leer.	Neue Batterie einlegen. Geräte-Reset wie folgt durchführen: Steckernetzteil aus Steckdose entfernen Batterie für 2 Minuten aus dem Gerät entfernen, falls leer durch neue austauschen. Steckernetzteil wieder einstecken. Neue Ansagetexte aufzeichnen

Anhang

Problem	Mögliche Ursache	Abhilfe/Empfehlung
Während des Auf- sprechens einer Anzeige ertönt ein Signalton	Die Anzeige ist zu lang.	Eine kürzere Anzeige aufsprechen. Die max. Aufnahmelänge beträgt 60 Sekunden.
Das Gerät schneidet Aufzeichnungen ab.	Die Aufzeichnung ist zu lang oder zu kurz.	Die Aufzeichnungs- dauer beträgt max. 60 Sekunden, die Minstdauer beträgt 4 Sekunden.
Der (die) wiedergegebene Wochentag / Zeit ist falsch.	Wochentag / Zeit wurde in den Grundeinstellungen nicht korrekt eingestellt (die Daten wurden während eines Anrufes automatisch verändert).	In den Grundein- stellungen Wochentag / Zeit ändern.

Auslieferungszustand / Reset

In der nachfolgenden Liste sehen Sie die Werkseinstellungen des tiptel 211 clip. Diese Voreinstellungen können Sie individuell ändern. Ein Rücksetzen in den Auslieferungszustand kann jederzeit durch Batterieentnahme und ziehen des Netzsteckers für zwei Sekunden erfolgen.

Display Kontrast	Mittlere Einstellung
Lautstärke	Mittlere Einstellung
Amtskennziffer 0	Deaktiviert
Fernabfragecode	000 (deaktiviert)
Anrufbereitschaft	Eingeschaltet

Technische Daten

Abmessungen in mm (B x H x T)

tiptel 211 clip	146 x 96 x 123
Steckernetzteil	49 x 61 x 78

Gewicht

tiptel 211 clip (ohne Batterie)	325 g
Steckernetzteil	260 g

Stromversorgung

Steckernetzteil	230V / 9V
-----------------	-----------

Umgebungstemperatur

0-40°C

Ansagen

Anzahl der Ansagen	2 (1x Ansage mit Aufzeichnung, 1x Ansage ohne Aufzeichnung)
Ansangelänge	4 - 60 Sekunden

Aufzeichnungen

Aufzeichnungsverfahren	Digital
Aufnahmekapazität gesamt	ca. 30 Minuten
Anzahl aller Aufzeichnungen	60

Technische Daten

CLIP

Anzahl der CLIP-Rufnummern Aufzeichnungen	60
Max. Anzahl der Ziffern pro Telefonnummer	20
Max. Anzahl der Buchstaben pro Name	16

LC-Display

Zeilenanzahl	3
Untere Zeile	16 Zeichen: 5x5 Punkt-Matrix
Mittlere Zeile	16 Zeichen: 7 Segmente
Obere Zeile	2 Piktogramme: Batterie-, Briefumschlagsymbol, Datum und Uhrzeit

LED

Wenn Anrufbereitschaft
eingeschaltet ist, leuchtet
LED permanent, wenn neue
Nachrichten aufgezeichnet
worden sind, blinkt LED.

Stichwortverzeichnis

A		D	
Amtskennziffer	.17	Diktat	.24
Anrufliste	.38	Direktanwahl	.36
Ansage			
Wochentag und Uhrzeit	.25	E	
Ansagearten		Einstellungen	.15
mit Aufzeichnung	.20	Uhrzeit	.17
Nur Ansage	.20	Wochentag	.16
Aufnahmekapazität	.29		
Ansagen	.20	F	
Kontrolle	.23	Fernabfrage	.41
löschen	.23	Fernbedienung	.40
Anschließen	.10		
Aufzeichnungen		G	
Wiedergabe	.31	Gewährleistung	.47
Aufzeichnungskapazität	.31	Gebührenfreie	
Auslieferungszustand	.54	Fernvorabfrage	.42
		Gesprächsannahme	
B		Anzahl Klingelzeichen	.30
Batterieanzeige	.14		
Bedienungselemente	.5	H	
		Hinweise	.7
C		Hilfe bei Problemen	.50
CE-Zeichen	.49		
Clip	.31	J	
		Jahr eingeben	.10, 15

Stichwortverzeichnis

K

Kontrast	.19
Konformitätserklärung	.49

L

Lautstärke	.12
Löschen	.34

M

Memo	.24 Siehe Diktat
------	------------------

N

Netzausfall	.9, 10
-------------	--------

R

Restzeit	.26, 29
Reinigung	.49

S

Service	.46
Sicherheitshinweise	.6

T

Tastenbelegung	.12
Technische Daten	.55
TS (Toll Saver)	.13, 42

U

Umweltverträglichkeit	.49
-----------------------	-----

W

Wiedergabe	.31
------------	-----

Kurzbedienungsanleitung

Ansage aufsprechen



Schalter in Position "Ansage" oder "Nur Ansage" stellen.



Taste gedrückt halten.

Mit dem Aufsprechen beginnen.



Ansagetaste loslassen. Ansage wird zur Kontrolle wiedergegeben.

Wiedergabe der Aufzeichnungen



Wiedergabe drücken.



Sprung zur vorigen/nächsten Nachricht.

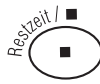

Wiedergabe wird unterbrochen.



Nachrichte wiederholen.

Löschen von Aufzeichnungen



Löschen einzelner Nachrichten.

Kurz drücken während der Wiedergabe. Löschen bestätigen: Taste innerhalb 7 Sek. erneut drücken.



Löschen aller Nachrichten.

2 Sek. drücken, nachdem alle Nachrichten abgehört wurden. Löschen bestätigen: Taste innerhalb 7 Sek. erneut drücken.

Kurzbedienungsanleitung Fernbedienung



Das Gerät anrufen.
Beginn der Ansage
abwarten.



Fernabfrage-Code
über die Tastatur des
Telefons eingeben.
Etwaige Nachrichten
werden nun wieder-
gegeben.



Gewünschte Funktion
durch Eingabe der
entsprechenden Ziffer
starten.



Das Gerät anrufen.
Beginn der Ansage
abwarten.



Fernabfrage-Code
über die Tastatur des
Telefons eingeben.
Etwaige Nachrichten
werden nun wieder-
gegeben.



Gewünschte Funktion
durch Eingabe der
entsprechenden Ziffer
starten.



Funktionsübersicht

- 5 Telefonbereitschaft aus.
- 6 Ansage ändern. Neue aufgesprochene Ansage mit Ziffer 6 quittieren.
- 7 Wiederholung von Nachrichten / Mehrfach drücken: Sprung zur vorherigen Nachricht.
- 9 Sprung zur nächsten Nachricht.
- 0 Löschen einer Nachricht während der Wiedergabe / Löschen aller Nachrichten nach der Wiedergabe.
- # Stopp / Unterbrechen der Wiedergabe.

--	--	--

Persönlicher
Fernabfrage-Code



Funktionsübersicht

- 5 Telefonbereitschaft aus.
- 6 Ansage ändern. Neue aufgesprochene Ansage mit Ziffer 6 quittieren.
- 7 Wiederholung von Nachrichten / Mehrfach drücken: Sprung zur vorherigen Nachricht.
- 9 Sprung zur nächsten Nachricht.
- 0 Löschen einer Nachricht während der Wiedergabe / Löschen aller Nachrichten nach der Wiedergabe.
- # Stopp / Unterbrechen der Wiedergabe.

--	--	--

Persönlicher
Fernabfrage-Code



TIPTTEL AG

Halskestraße 1

D - 40880 Ratingen

Hotline:

Tel: 0 18 05 - 84 78 35*

Vanity Tel: 0 18 05 - TIPTTEL*

Fax: 0 18 05 - 84 78 49*

E-mail: support@tiptel.de

Internet: www.tiptel.de

*0,12 € pro Minute

Tiptel GmbH

Tenschertstraße 8

A - 1230 Wien

Tel: 01 - 616 78 71

Fax: 01 - 616 78 71 - 22

E-mail: tiptel@aon.at

Internet: www.tiptel.at

Tiptel AG

Bahnstrasse 46

CH - 8105 Regensdorf

Tel: 01 - 884 01 80

Fax: 01 - 843 13 23

E-mail: service@tiptel-online.ch

Internet: www.tiptel-online.ch

(D) 05/2002
4932823